

- EN** FILTER WITH GRANULE BED FOR THE FILTRATION OF WATER IN RESIDENTIAL POOLS. Quick Guide
- FR** FILTRE À GRANULÉS POUR LA FILTRATION DE L'EAU DANS LES PISCINES RÉSIDENIELLES. Guide de démarrage rapide
- ES** FILTRO DE LECHO GRANULAR PARA LA FILTRACIÓN DE AGUA PARA PISCINAS DE USO RESIDENCIAL. Guía Rápida
- IT** FILTRO A LETTO GRANULARE PER LA FILTRAZIONE DELL'ACQUA IN PISCINE RESIDENZIALI. Guida rapida
- DE** FILTER MIT GRANULAT-FILTERBETT FÜR DIE WASSERFILTERUNG IN PRIVATEN SCHWIMMBÄDERN. Schnellstartanleitung
- PT** FILTRO DE LEITO GRANULAR PARA A FILTRAGEM DE ÁGUA EM PISCINAS RESIDENCIAIS. Guia Rápido
- NL** FILTER MET KORRELBED VOOR DE FILTRATIE VAN WATER IN PRIVÉZWEMBADEN. Snelgids
- SV** FILTER MED GRANULATBÄDD FÖR FILTRERING AV VATTEN I POOLER. Snabbguide
- DA** FILTER MED GRANUL FILTERLEJE TIL FILTRERING AF VAND I PRIVATE SVØMMEBASSINGER. Hurtig guide
- PL** FILTR ZE ZŁOŻEM GRANULOWANYM DO FILTRACJI WODY W BASENACH PRYWATNYCH. Szybki przewodnik
- CS** FILTR S GRANULOVANÝM LOŽEM PRO FILTRACI VODY PRO BAZÉNY V OBYTNÝCH DOMECH. Stručný průvodce
- HU** GRANULÁTUMÁGYAS SZŰRŐ A LAKOSSÁGI MEDENCÉK VIZÉNEK SZŰRÉSÉRE. Rövid útmutató
- BG** ФИЛТЪР С ГРАНУЛИРАН СЛОЙ ЗА ФИЛТРИРАНЕ НА ВОДАТА В БИТОВИ БАСЕЙНИ. Кратко ръководство
- SK** FILTER S GRANULOVÝM LŮŽKOM NA FILTROVANIE VODY V OBYTNÝCH BAZÉNECH. Stručný návod
- HR** FILTAR S GRANULIRANOM PODLOGOM ZA FILTRACIJU VODE U PRIVATNIM BAZENIMA. Kratki vodič
- RO** FILTRU CU PAT GRANULAR PENTRU FILTRAREA APEI ÎN PISCINELE REZIDENȚIALE. Ghid rapid
- SR** ФИЛТЕР СА ЗРНАСТИМ МАТЕРИЈАЛОМ ЗА ФИЛТРИРАЊЕ БАЗЕНСКЕ ВОДЕ У БАЗЕНИМА ЗА ДОМАЋИНСТВО. Брзи водич
- RU** ФИЛЬТР С ГРАНУЛИРОВАННЫМ СЛОЕМ ДЛЯ ФИЛЬТРАЦИИ ВОДЫ В ПЛАВАТЕЛЬНЫХ БАСЕЙНАХ. Краткое руководство
- TR** KONUT HAVUZLARINDA SU FİLTASYONU İÇİN GRANÜL YATAKLI FİLTRE. Hızlı Kılavuz
- EL** ΦΙΛΤΡΟ ΜΕ ΥΠΟΣΤΡΩΜΑ ΚΟΚΚΙΩΝ ΓΙΑ ΤΟ ΦΙΛΤΡΑΡΙΣΜΑ ΤΟΥ ΝΕΡΟΥ ΣΕ ΟΙΚΙΑΚΕΣ ΠΙΣΙΝΕΣ. Οδηγός γρήγορης αναφοράς

תוניתב הייחש תוכירבב מימ וניסל יריגר עצמ לעב ונסמ
ריהמ ןירדמ

مرشح ذو طبقة مُحَبَّبة لتصفية المياه في حمامات السباحة الداخلية
دليل سريع

HE
AR

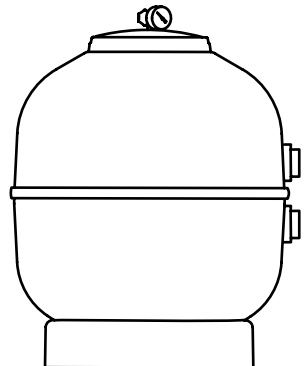

A TOOLS / OUTILS / HERRAMIENTAS / ATTREZZI / WERKZEUGE / FERRAMENTAS / GEREEDSCHAP / VERKTYG / VÆRKTØJER / NARZĘDZIA / NÁŘADÍ / SZERSZÁMOK / ИНСТРУМЕНТИ / NÁSTROJE / ALATI / UNELTE / АЛАТ / ИНСТРУМЕНТЫ / ARAÇLAR / ΕΡΓΑΛΕΙΑ / الأدوات / כלים

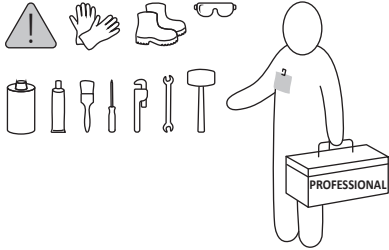

B TECHNICAL ROOM / LOCAL TECHNIQUE / LOCAL TÉCNICO / LOCALE TECNICO / TECHNIKAUM / LOCAL TÉCNICO / TECHNISCHE RUIMTE / TEKNISKA FÖRUTSÄTTNINGAR / TEKNISCHE FORUDSÆTNINGER / POMIESZCZENIE TECHNICZNE / TECHNICKÁ MÍSTNOST / HELYI SZERVÍZ / ТЕХНИЧЕСКО ПОМЕЩЕНИЕ / ТЕХПОМЕЩЕНИЕ / TEKNİK KONUM / ΤΕΧΝΙΚΟΣ ΧΩΡΟΣ / חדר המכונה / الغرفة الفنية

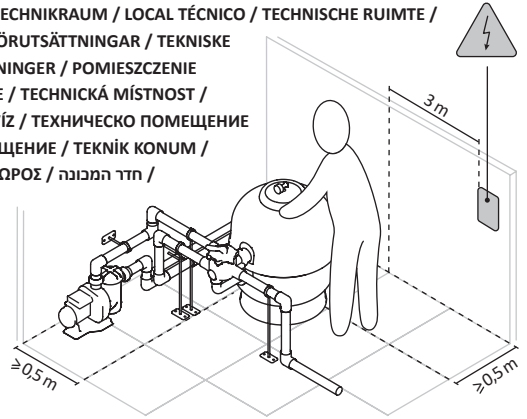

C DIAGRAM AND CONDITIONS / SCHEMA ET CONDITIONS / ESQUEMA Y CONDICIONES / SCHEMA E CONDIZIONI / SCHEMA UND BEDINGUNGEN / ESQUEMA E CONDIÇÕES / SCHEMA EN OMSTANDIGHEDEN / ÖVERSIKT OCH VILLKOR / SKEMA OG BETINGELSER / SCHEMAT I WARUNKI / SCHEMA A PODMÍNKY / RENDSZER ÉS MŰKÖDÉSI FELTÉTELEK / ДИАГРАМА И УСЛОВИЯ / SCHEMA A PODMIENKY / SHEMA I STANJA / SCHEMĂ ŞI CONDIȚII / ДИЈАГРАМ И УСЛОВИ / СХЕМА И УСЛОВИЯ / ŞEMA VE KOŞULLAR / ΣΧΕΔΙΟ ΚΑΙ ΠΡΟΫΠΟΘΕΣΕΙΣ / תוכנית ותנאים / الرسم البياني والشروط

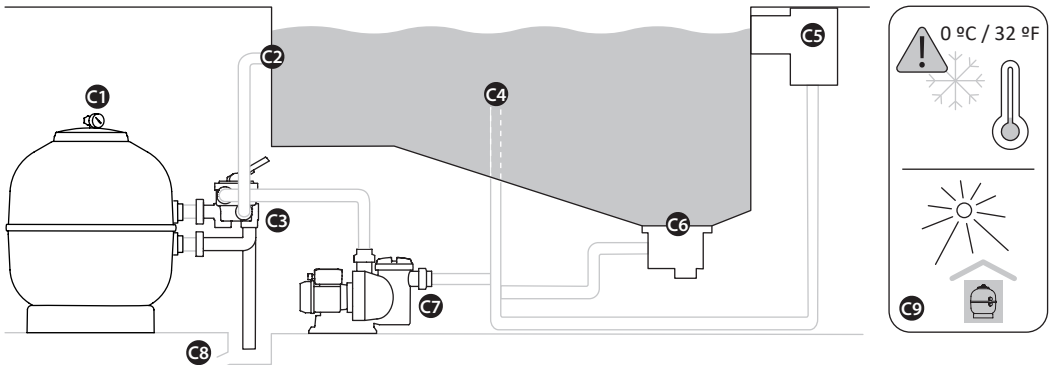

C1. Filter / Filtre / Filtro / Filtro / Filter / Filtro / Filter / Filter / Filtre / Filtr / Filtr / Szűrő / Филтър / Filter / filtro / Filtru / Филтер / Фильтр / Filtre / Филтър / مرشح / מרשח /
C2. Return to the pool / Refoulement vers la piscine / Retorno a la piscina / Mandata piscina / Rückfluss zum Becken / Retorno à piscina / Terug naar het zwembad / Retur til poolen / Retur til svømmebølen / Powrót do basenu / Návrat vody do bazénu / Visszavezetés a medencébe / Връщане към басейна / Návrat do bazéna / dovod vode u bazen / Retur la piscină / Повратни вод до базена / Возврат в бассейн / Havuza dönüş / Επιστροφή στην πισίνα / חזרה לבריכה / חזרה לבריכה / صمام ارتجاع إلى حمام السباحة /
C3. Valve / Vanne / Válvula / Valvola / Ventil / Válvula / Klep / Ventil / Ventil / Zawór / Ventil / Szelep / Клапан / Ventil / ventil / Suparâ / Вентил / Клапан / Valf / Βαλβίδα / שסתום / صمام / рупра / Вентил / Клапан / Valf / Βαλβίδα / שסתום / صمام /
C4. Pool cleaner / Nettoyeur de piscine / Limpiafondos / Pulitore / Poolreiner / Limpador da piscina / Zwembadreiniger / Poolrengörare / Poolrenser / Odkurzacz basenowy / Čistič bazénu / Medencetisztító / Почистваща машина за басейни / Čistič bazéna / čistač bazena / Dispozitiv de curățare a piscinei / Вод за чишћење / Очистителъ дна / Havuz temizleyici / Καθαριστής πισίνας / מנקה בריכה / מנקה בריכה / منظف حمام السباحة /
C5. Skimmer / Skimmer / Skimmer / Skimmer / Skimmer / Escumadeira / Skimmer / Skimmer / Skimmer / Skimmer /

Skimmer / Szkimmer / Изпускане на басейна / Skimmer / obirač / Skimmer / Sklop за уклањање већих честица прљавштине (скимер) / Skimmer / Skimmer / Ξαφριστής / مصفاة / מסففة /
C6. Pool drain / Bonde de fond / Desagüe de la piscina / Scarico della piscina / Beckenablauf / Dreno da piscina / Zwembadafvoer / Poolavlopp / Afløb / Odplyv basenu / Vypouštění bazénu / Medencelefoló / Скимер / Odtok bazéna / odvod za vodu iz bazena / Drenajul piscinei / Одвод базена / Слив басейна / Havuz drenaji / Αποστράγγιση πισίνας / ניקוז בריכה / مصرف حمام السباحة /
C7. Pump / Pompe / Bomba / Pompa / Pumpe / Bomba / Pomp / Pump / Pumpe / Pompa / Čerpadlo / Szivattyú / Помпа / Čerpadlo / مضخة / مضخة / рупра / Пумпа / Насос / Pompa / Αντλία / משאבה / משאבה /
C8. Filtration room drain / Bouche d'évacuation de la salle de filtration / Desagüe de la sala de filtración / Scarico del locale di filtrazione / Filterraum Ablauf / Dreno da sala de filtragem / Afvoer filtratieruimte / Avlopp till filteringsrummet / Filteringsrumss afløb / Odplyv do kanalizacji / Vypouštění filtrační místnosti / Szűrőhelyiség lefolyó / Изпускане на филтрационното помещение / Odtok filtračné miestnosti / odvod za vodu na lokaciji filtra / Drenajul camerei de filtrare / Одвод просторие за филтрацију / Слив филтрационното помещение / Filtraleme odası drenaji / Αποστράγγιση χώρου филтраρίσματος / مصرف خزان الفلتر / ניקוז חדר סינון

1 LOADING THE FILTER MEDIUM / REMPLISSAGE AVEC LE MÉDIA FILTRANT / CARGA DEL MEDIO FILTRANTE / CARICAMENTO DEL MEZZO FILTRANTE / EINFÜLLEN DES FILTERMEDIUMS / CARREGAMENTO DO MEIO FILTRANTE / NAVULLEN VAN HET FILTERMEDIUM / PÅFYLLNING AV FILTERMEDIET / BELASTNING AF FILTERMEDIET / ZAŁADUNEK MEDIUM FILTRACYJNEGO / NARUŠTĚNÍ FILTRAČNÍHO MÉDIA / A SZŰRŐKÖZEG BETÖLTÉSE / ЗАРЕЖДАНЕ НА ФИЛТЪРНАТА СРЕДА / ZALOŽENIE FILTRAČNÉHO PROSTRIEDKU / PUNJENJE FILTARSKOG SREDSTVA / ÎNCĂRCAREA MEDIULUI FILTRANT / УБАЦИВАЊЕ ФИЛТЕР МАСЕ / ЗАГРУЗКА ФИЛТРУЮЩЕГО МАТЕРИАЛА / FILTRE ORTAMINI DOLDURMA / ΦΟΡΤΩΣΗ ΤΟΥ ΜΕΣΟΥ ΦΙΛΤΡΑΡΙΣΜΑΤΟΣ / תחמיל וסיטת הפלטר / התקנת אמצעי הסיון

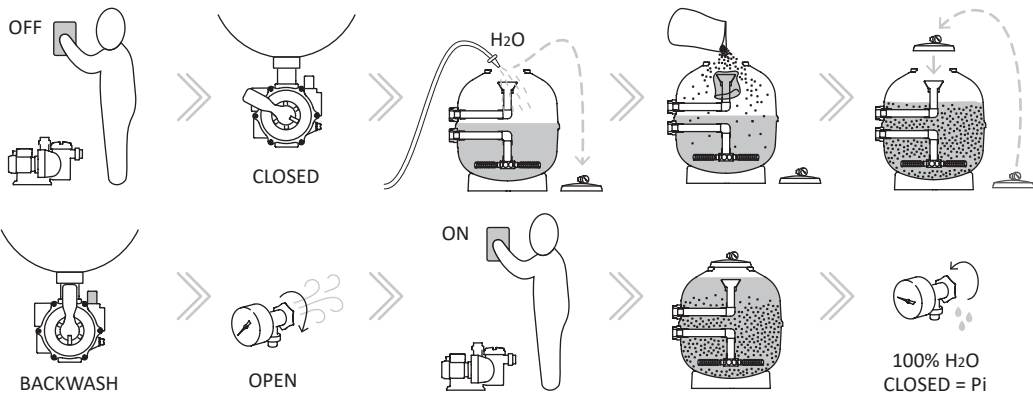

2 BACKWASH / LAVADE / LAVADO / LAVAGGIO / RÜCKSPÜLEN / LAVAGEM / BACKWASH / BACKSPOLNING / TILBAGESKYLLNING / PŁUKANIE WSTECZNE / ΜΥΤΙ / MOSÁS / ΟΒΡΑΤΗΟ ΠΡΟΜΙΒΑΝΕ / UMÝVANIE / POVRATNO ISPIRANJE / SPÁĽARE / ПОВРАТНО ИСПИРАЊЕ / ПРОМЫВКА / ΥΙΚΑΜΑ / ΠΛΥΣΙΜΟ / תחמיל / תחמיל עקס / תחמיל עקס

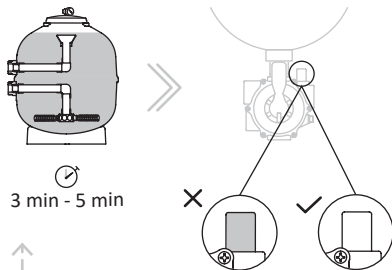

3 RINSE / RINÇAGE / ENJUAGUE / RISCIAQUO / NACHSPÜLEN / ENXAGUAMENTO / SPOELEN / SKÖLLNING / SKYLLNING / SPŁUKIWANIE / PROPLACH / ÖBLÍTÉS / ИЗПЛАКВАНЕ / PLÁCHANIE / ISPIRANJE / CLĂTIRE / ИСПИРАЊЕ / ΠΡΟΠΟΛΑΣΚΙΒΑΝΙΕ / DURULAMA / ΞΕΠΛΥΜΑ / שטיפה / الشطف

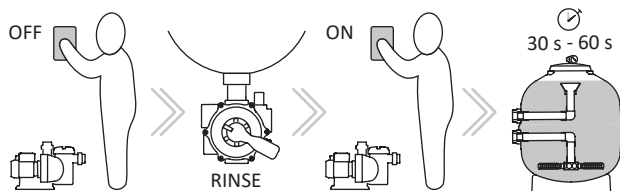

4 FILTER / FILTRATION / FILTRACIÓN / FILTRAZIONE / FILTERN / FILTRAÇÃO / FILTRATIE / FILTERING / FILTRATION / FILTRACJA / FILTRACE / SZŰRÉS / ФИЛТЪР / FILTROVANIE / FILTRIRANJE / FILTRARE / ФИЛТЕР / ФИЛТРАЦИЯ / FILTRELEME / ΦΙΛΤΡΑΡΙΣΜΑ / סינון / الفلتر

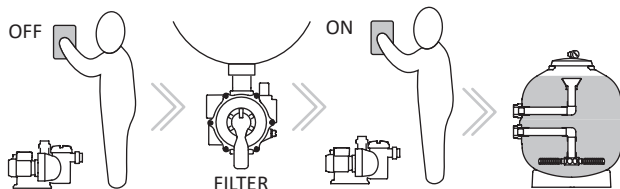

5 WARNING / AVERTISSEMENT / ATENCIÓN / AVVERTENZA / WARNUNG / AVISO / WAARSCHUWING / VARNING / ADVARSEL / OSTRZEŽENIE / VAROVÁNÍ / FIGYELMEZTETÉS / ПРЕДУПРЕЖДЕНИЕ / UPOZORNENIE / UPOZORENJE / AVERTIZARE / УПОЗОРЕЊЕ / ПРЕДУПРЕЖДЕНИЕ / УВАРИ / ΠΡΟΕΙΔΟΠΟΙΗΣΗ / אזהרה / تحذير

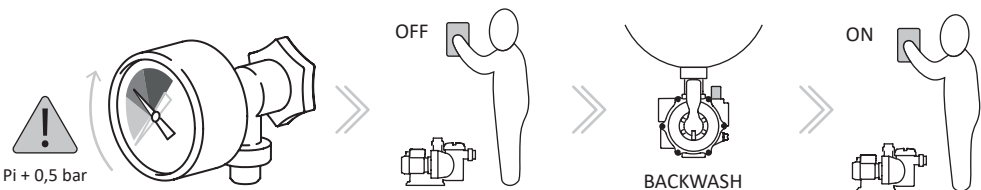



- Please read this instruction manual carefully and keep it for future reference.
- This manual only contains basic information on the safety measures to be adopted during installation, maintenance and start-up.
- The complete manual and this quick start guide can be read and downloaded as a PDF file from the website at www.astralpoolmanuals.com.
- See your filter label and data sheet for the operating settings, working temperature and maximum working pressure. You can also see this information about your filter at www.astralpool.com.
- Follow all the safety requirements and recommendations described in this manual.
- This filter has been designed for the filtration of particles suspended in pool water. This filter should not be used with other liquids nor is it recommended for other uses.
- Ensure that the filter is located so that it can be operated and maintenance work done safely.
- Children should be supervised to ensure that they do not play with the filter or other pool equipment.
- Any damaged parts or set of parts must be replaced immediately.
- Any modification to the product not authorized by the manufacturer is not allowed.
- Only use original spare parts and accessories authorized by the manufacturer. The product's manufacturer is exempt from all liability for any damage caused by unauthorized spare parts or accessories.
- This filter operates under pressure. Whenever any part of the circulation system (i.e., filter, pump, valves, etc.) is serviced, air may be drawn into the filter and become pressurized. Pressurized air in the filter can cause the filter tank to break down or the filter cover to be blown off, which can result in a serious bodily injury or damage to property. Be sure to purge the air out of the filter.
- Most filters have a built-in automatic air relief system. A tube runs to the top edge of the filter and directly takes the air to the collector and is then expelled. However, it is advisable to use the manual air vent, which is located at the top of the filter, to purge the air from inside the filter when it is being filled with water and after backwashing.
- Ensure that the power is switched off before handling the filter or valves or touching any wet parts, valves or pipes that are near electrical devices.
- Water drained from the filter or any other equipment can cause an electrical hazard that could cause a serious bodily injury or damage to property.
- A wrongly fitted valve could cause the product or the valve to malfunction, which could cause serious bodily harm or damage to property.
- Never attempt to handle the filter or valves when the pump is running or when there is pressure inside the filter, valves or pipes. This could cause a serious bodily injury or damage to property.
- The water facility must be compliant with all domestic and local regulations, especially with regard to electrical issues.
- This unit works at under pressure. Take great care to tighten all screwed and threaded components (lids, connections, valves, straps, etc.) before starting up the pump, as a badly tightened nut, thread or strap could lead to the sudden ejection of the filter's components that could cause serious bodily harm or material damage.

IMPORTANT PRODUCT SET-UP AND COMMISSIONING INFORMATION

- Protective and safety devices must be fitted and commissioned by a service technician (Fig. A).
- Personal protective equipment and tools required for set-up, commissioning, and maintenance: protective gloves, safety boots, safety glasses, wrenches, screwdrivers, a Stillson wrench, rubber mallet, PVC cleaner and PVC adhesive with brush (Fig. A).
- The water facility must be compliant with all domestic and local regulations, especially with regard to electrical issues.
- The filter must be fitted level on a hard, non-absorbent surface, in compliance with local building standards, able to withstand the weight of the filter when it is running and allow the use of anchoring sockets to fix it to the ground if required.
- To avoid electric shocks in the event of a leak, place the filter and pump at least 3 metres away from any electrical equipment, including switches. (Fig. B).
- Install the filter as close as possible to the pool and 0.5 metres or more below the water surface level (Fig. C). If the filter must be placed above the pool's water level, a partial vacuum inside the filter must be avoided under all circumstances.
- Place the filter in an adequately ventilated and drained area able to drain the maximum flow rate coming from the pool in order to avoid the risk of flooding the room or adjoining rooms. If this obligation is not observed, the filter's manufacturer may not be held liable for any potential damage caused by a malfunction of the filter.
- Install the filter indoors, never outdoors, and protect it from direct sunlight, low temperatures and freezing to prevent damage to the plastic parts (Fig. C9).
- Ensure that all wastewater is disposed of in accordance with local regulations. Do not drain water where it may cause flooding or damage during backwashing and draining processes.
- The nominal flow rate of the filtration system must be compliant with current regulations in your area, based on the size of the pool, the volume of water, the shape of the pool, the location, the dirt load coming from users and the environment. You must also ensure adequate extraction of the water from the pool and the proper distribution of the water back to the pool. For this purpose, the required features of the water pump and the total head loss of the system must be taken into account.

Please note that any change in the filtration system (pump, suction, valve position, etc.) may influence the nominal filtration flow rate. The nominal flow rate must allow the total volume of water contained in the pool to be recycled in no longer than 8 hours, even in the case of a reduced filtration flow rate, during the night or when the pool is not in use.

- After the filter has been placed in its definitive site and the valve and the connecting pipes have been fitted, check that everything is working inside and outside the filter. Follow the instructions for **LOADING THE FILTER MEDIUM** (Fig. 1): Make sure the pump is OFF. > Turn the valve to CLOSED. > Remove the top cover of the filter and use a hose to half-fill it with water. > Cover the diffuser and refill with filter medium up to the amount indicated on the filter label. > Refit the top cover of the filter. > Set the valve to BACKWASH and open the top air vent. > Turn the pump to ON. > Water will be drawn into the filter through the collector system. > When the filter is full, water will come out of the air vent, and it can then be closed. Next, keep the valve in BACKWASH position (Fig. 2) for 3-5 minutes so that the water can flow back to the drain. You will see clear water through the valve sight glass, indicating that the BACKWASH cycle is complete. Next, perform a RINSE cycle for 30 to 60 seconds as indicated in the instructions (Fig. 3). The filtration system is then ready and the valve can be set to the FILTRATION position (Fig. 4).

- Do not connect the filter to the mains water supply, as the pressure of the water may be too high and exceed the maximum working pressure allowed by the filter.
- Never start up the filtration system without a water supply.
- As all the connections are made with gaskets, do not over-tighten the nuts. If you have a torque wrench, we recommend tightening the metal nuts of the covers to a torque of between 3 and 5 N·m.

IMPORTANT INFORMATION ON USE AND MAINTENANCE

- Children must not carry out any work on or handle the filter.
- Respect the regulations in force regarding the prevention of accidents.
- Do not use the filtration system to fill or adjust the water level of the swimming pool.
- The pump must be switched off every time you open, close or handle any valve.
- The filtration system must be switched off during any maintenance work on it .
- Do not use solvents to clean the filter, as this may damage its structure. Take special care with transparent and plastic accessories such as lids, feet, connections and sight glasses.
- Regularly check that suction inlets are not clogged.
- The pressure gauge is normally color-coded (green / yellow / red). Ensure the needle is always in the green range. When the needle is in the yellow range (Fig. 5), start the BACKWASH (Fig. 2) and RINSE (Fig. 3) procedures.

Avoid the needle going into the red range. This means that the filter media is too dirty, the flow rate will be reduced and the water will become cloudy due to poor filtration.

Check the pressure gauge regularly (at least once a week). If you notice that the pressure gauge is not working properly, replace it with a new one.

- If you see lime scale in the filter medium, clean it with solid or liquid Astralpool Filnet. If after using Filnet, the filter media has not been unclogged, it must be replaced.
- When the pool is being winterized or is not in regular use, run the filtration system at its lowest setting. In this case, the filter does not have to be emptied, but even if the pressure gauge has not risen to the yellow range it is advisable to backwash and rinse the filter every 30 to 60 days in order to avoid clogging the filter media, although the backwash time can be shorter than in the peak season.
- If you need to shut down the filtration system for a long time, backwash and rinse the filter media before the shut down so that it is clean and then completely drain the water out of the filter and leave the top lid on but not screwed in, thus ensuring that the inside of the filter is ventilated. Check that all the valves are in the closed position and leave the bottom drain open so that all of the water drains off and drain all of the water out of the pipes and valves. Avoid low temperatures or freezing in winter by covering the filter with canvas or plastic.
- The filling, backwash and rinse procedures must be followed to reset the filter after it has been completely stopped for a long time or due to maintenance work.
- Do the recommended maintenance work on the filtration system and replace any worn or damaged parts immediately.
- At the end of its service life, the assembly may be handled as non-hazardous construction waste depending on current legislation in each country.

- Veuillez lire ce mode d'emploi attentivement et le conserver pour toute consultation ultérieure.
- Ce mode d'emploi contient uniquement des informations de base concernant les mesures de sécurité à adopter lors de l'installation, de l'entretien et du démarrage.
- Vous pouvez lire le mode d'emploi complet et le présent guide de démarrage rapide, et les télécharger au format PDF, sur le site Web www.astralpoolmanuals.com.
- Consultez l'étiquette et la fiche technique du filtre pour connaître les paramètres de fonctionnement, la température de service et la pression de service maximale. Vous pouvez également trouver ces informations concernant le filtre sur le site Web www.astralpool.com.
- Respectez toutes les exigences et recommandations de sécurité indiquées dans ce mode d'emploi.
- Ce filtre a été conçu pour filtrer les particules en suspension dans l'eau de piscine. Il ne doit pas être employé avec d'autres liquides ni à d'autres fins.
- Assurez-vous que l'emplacement du filtre garantit son utilisation et son entretien en toute sécurité.
- Les enfants doivent être surveillés pour s'assurer qu'ils ne jouent pas avec le filtre ni avec aucun autre équipement de la piscine.
- Remplacez immédiatement toute pièce ou tout ensemble de pièces endommagées.
- Il est interdit d'apporter toute modification au produit sans l'autorisation du fabricant.
- Utilisez uniquement des pièces de rechange et accessoires d'origine agréés par le fabricant. Le fabricant du produit décline toute responsabilité découlant des dommages causés par l'utilisation de pièces de rechange ou d'accessoires non agréés.
- Ce filtre fonctionne sous pression. Lorsqu'une partie du système de circulation (filtre, pompe, vannes, etc.) fait l'objet d'un entretien, de l'air peut entrer dans le système et se comprimer. L'air comprimé dans le filtre peut rompre le réservoir du filtre ou faire sauter le couvercle, ce qui peut entraîner des blessures graves ou des dommages matériels. Veillez à purger l'air du filtre.
- La plupart des filtres disposent d'un système de purge d'air automatique intégré. Un tuyau dirigé vers le haut du filtre conduit l'air directement vers le collecteur afin de l'évacuer. Il est toutefois recommandé d'employer la purge d'air manuelle, située en haut du filtre, pour vider l'air du filtre lors de son remplissage avec de l'eau et après un contre-lavage.
- Avant de manipuler le filtre ou les vannes ou de toucher des parties humides, des vannes ou des tuyaux proches d'appareils électriques, vérifiez que ces derniers sont hors tension.
- L'eau provenant du filtre ou de tout autre équipement peut entraîner un danger électrique susceptible de causer des blessures graves ou des dommages matériels.
- Une vanne mal installée peut entraîner un mauvais fonctionnement du produit ou de la vanne susceptible de causer des blessures graves ou des dommages matériels.
- Ne tentez jamais de manipuler le filtre ou les vannes lorsque la pompe est en fonctionnement ou lorsque le filtre, les vannes ou les tuyaux sont sous pression. Cette manipulation est susceptible de causer des blessures graves ou des dommages matériels.
- L'installation aquatique doit respecter toutes les réglementations nationales et locales, en particulier les réglementations électriques.
- Cet appareil fonctionne sous pression. Vérifiez avec le plus grand soin tous les éléments vissés (couvercles, raccords, purges, anneaux, etc.) avant de mettre en marche la pompe, car les écrous, vis ou anneaux mal vissés peuvent entraîner une éjection brusque des composants du filtre susceptible de causer des blessures très graves ou des dommages matériels.

INFORMATIONS IMPORTANTES RELATIVES À L'INSTALLATION ET À LA MISE EN SERVICE DU PRODUIT

- Les dispositifs de protection et de sécurité doivent être installés et mis en service par un technicien (Fig. A).
- Équipement de protection individuelle et outils nécessaires à l'installation, à la mise en service et à l'entretien : gants de protection, chaussures de sécurité, lunettes de protection, clés, tournevis, clé à griffe, marteau en caoutchouc, nettoyeur pour PVC et colle pour PVC avec un pinceau (Fig. A).
- L'installation aquatique doit respecter toutes les réglementations nationales et locales, en particulier les réglementations électriques.
- Le filtre doit être placé sur une surface dure, non absorbante, conforme aux normes de construction locales, capable de résister au poids du filtre lorsque ce dernier est en fonctionnement et permettant d'utiliser des ancrages pour fixer le filtre au sol si nécessaire.
- Pour éviter les chocs électriques en cas de fuites, placez le filtre et la pompe à 3 m au moins de tout équipement électrique, y compris les interrupteurs (Fig. B).
- Placez le filtre au plus proche de la piscine, à 0,5 m au moins en dessous du niveau d'eau de la piscine (Fig. C). Si vous devez placer le filtre au-dessus du niveau d'eau de la piscine, le filtre ne doit en aucun cas contenir un vide partiel.
- Placez le filtre dans une zone correctement ventilée et drainée capable d'évacuer le débit maximal de la piscine afin d'éviter le risque d'inondation dans la pièce ou les pièces adjacentes. Si cette obligation n'est pas respectée, le fabricant du filtre ne sera pas tenu responsable des éventuels dommages provoqués par le mauvais fonctionnement du filtre.
- Placez le filtre à l'intérieur, jamais à l'extérieur, à l'abri des rayons directs du soleil, des températures basses et du gel pour éviter d'endommager les composants en plastique du filtre (Fig. C9).
- Assurez-vous que toutes les eaux usées sont évacuées conformément aux réglementations locales. Ne videz pas l'eau vers un lieu où elle serait susceptible de provoquer une inondation ou des dommages lors du contre-lavage et de l'évacuation.
- Le débit nominal du système de filtration doit être conforme aux réglementations en vigueur dans votre région, en fonction de la taille de la piscine, du volume d'eau, de la forme de la piscine, de l'emplacement, de la quantité d'impuretés provenant des utilisateurs et de l'environnement. Vous devez également garantir une extraction correcte de l'eau de la piscine et son bon refoulement vers la piscine. À cette fin, vous devez prendre en compte les fonctionnalités requises de la pompe d'eau et la perte de charge totale du système.

Toute modification apportée au système de filtration (pompe, aspiration, vanne, position, etc.) peut avoir une influence sur le débit de filtration nominal. Le débit nominal doit permettre au volume total de l'eau contenue dans la piscine d'être recyclé en 8 heures maximum, même en cas de débit de filtration réduit, pendant la nuit ou lorsque la piscine n'est pas utilisée.

- Une fois le filtre définitivement installé et la vanne et les tuyaux de raccordement montés, vérifiez que l'ensemble du matériel fonctionne à l'intérieur et à l'extérieur du filtre. Suivez les instructions de REMPLISSAGE DU FILTRE AVEC LE MÉDIA FILTRANT (Fig. 1) : Vérifiez que la pompe est hors tension. > Placez la vanne en position FERMÉE. > Enlevez le couvercle supérieur du filtre et remplissez la moitié du filtre avec de l'eau à l'aide d'un tuyau. > Couvrez le diffuseur et remplissez le filtre de la quantité de média filtrant indiquée sur l'étiquette. > Remettez le couvercle supérieur du filtre en place. > Placez la vanne en position LAVADE et ouvrez la purge d'air supérieure. > Mettez la pompe en marche. > L'eau pénètre dans le filtre par le système de collecteur. > Lorsque le filtre est plein, l'eau sort par la purge d'air, vous pouvez alors la fermer. Mettez ensuite la vanne en position LAVADE (Fig. 2) pendant 3 – 5 minutes afin de laisser l'eau circuler en sens inverse jusqu'à l'évacuation. Lorsque vous pouvez voir l'eau propre par le regard de

la vanne, le LAVADE est terminé. Effectuez ensuite un RINÇAGE de 30 à 60 secondes selon les indications (Fig. 3). Le système de filtration est prêt. Vous pouvez placer la vanne en position FILTRATION (Fig. 4). Ne raccordez pas le filtre à la source principale d'approvisionnement en eau, car la pression de l'eau peut être trop élevée et supérieure à la pression de service maximale du filtre.

- Ne démarrez jamais le système de filtration sans une source d'approvisionnement en eau.
- Tous les raccords comprennent des joints, il n'est donc pas nécessaire de serrer les écrous trop fort. Concernant les écrous en métal des couvercles, si vous disposez d'une clé dynamométrique, utilisez un couple de serrage entre 3 et 5 Nm.

INFORMATIONS IMPORTANTES RELATIVES À L'UTILISATION ET À L'ENTRETIEN

- Les enfants ne doivent pas utiliser ni manipuler le filtre.
- Respectez les réglementations en vigueur relatives à la prévention des accidents.
- N'utilisez pas le système de filtration pour remplir la piscine ou en ajuster le niveau d'eau.
- La pompe doit être éteinte à chaque fois que vous ouvrez, fermez ou manipulez une vanne.
- Le système de filtration doit être éteint pour y effectuer toute opération d'entretien.
- N'utilisez pas de solvants pour nettoyer le filtre, car ils risquent d'en endommager la structure. Faites particulièrement attention aux accessoires transparents et en plastique comme les couvercles, les pieds, les raccords et les regards.
- Vérifiez régulièrement que les buses d'aspiration ne sont pas bouchées.
- Le manomètre présente généralement un code de couleurs (vert/jaune/rouge). Assurez-vous que l'aiguille est toujours pointée vers la plage verte. Lorsque l'aiguille se trouve dans la plage jaune (Fig. 5), effectuez un LAVADE (Fig. 2) et un RINÇAGE (Fig. 3).

Évitez que l'aiguille n'atteigne la plage rouge. Cela signifie que le média filtrant est trop sale, le débit sera réduit et l'eau deviendra trouble en raison de la mauvaise filtration.

Vérifiez le manomètre régulièrement (au moins une fois par semaine). Si vous remarquez que le manomètre ne fonctionne pas correctement, changez-le.

- Si du calcaire se trouve dans le média filtrant, lavez-le avec Astralpool Filnet solide ou liquide. Si le média filtrant reste encrassé après l'utilisation de Filnet, changez-le.
- Lors de la mise en hivernage de la piscine ou lorsqu'elle est peu utilisée, réglez le système de filtration au minimum. Dans ce cas, vous n'avez pas besoin de vider le filtre. Toutefois, même si le manomètre n'a pas atteint la plage jaune, il est recommandé de contre-laver et de rincer le filtre tous les 30 à 60 jours pour éviter que le média filtrant ne s'encrasse. Le temps de contre-lavage peut cependant être plus court qu'en saison haute.
- Si vous devez éteindre le système de filtration pour une longue période, effectuez un contre-lavage et rincez le média filtrant avant d'éteindre le système pour qu'il soit propre, puis évacuez toute l'eau du filtre et laissez le couvercle, sans toutefois le visser, pour vous assurer que l'intérieur du filtre est ventilé. Vérifiez que toutes les vannes sont en position fermée, laissez la bouche d'évacuation inférieure ouverte pour que toute l'eau s'évacue et purgez les tuyaux et les vannes. Couvrez le filtre d'une bâche en toile ou en plastique en hiver pour le protéger des températures basses et du gel.
- Vous devez effectuer les procédures de remplissage, de contre-lavage et de rinçage pour remettre le filtre en marche après son arrêt complet durant une longue période ou pour des opérations d'entretien.
- Effectuez les opérations d'entretien du système de filtration recommandées et changez immédiatement toute pièce usée ou endommagée.
- À la fin de sa durée de vie, l'ensemble peut être traité comme un déchet de construction non dangereux en fonction de la législation en vigueur dans chaque pays.

- Lea atentamente este manual de instrucciones y consérvelo para futuras consultas.
- Este manual sólo contiene información básica sobre las medidas de seguridad que deben adoptarse durante la instalación, el mantenimiento y la puesta en marcha.
- El manual completo y esta guía de inicio rápido pueden leerse y descargarse en formato PDF en el sitio web **www.astralpoolmanuals.com**.
- Consulte la etiqueta y la hoja de datos de su filtro para conocer los ajustes de funcionamiento, la temperatura de trabajo y la presión máxima de trabajo. También puede ver esta información sobre su filtro en **www.astralpool.com**.
- Siga todos los requisitos y recomendaciones de seguridad descritos en este manual.
- Este filtro ha sido diseñado para la filtración de partículas en suspensión en el agua de la piscina. Este filtro no debe utilizarse con otros líquidos ni se recomienda para otros usos.
- Asegúrese de que el filtro está situado de forma que pueda ser operado y que los trabajos de mantenimiento se realicen de forma segura.
- Los niños deben ser supervisados para asegurar que no jueguen con el filtro u otros equipos de la piscina.
- Es necesario sustituir inmediatamente cualquier pieza o conjunto de piezas dañadas.
- No se permite ninguna modificación del producto no autorizada por el fabricante.
- Utilice únicamente recambios y accesorios originales autorizados por el fabricante. El fabricante del producto queda exento de toda responsabilidad respecto a los daños causados por recambios o accesorios no autorizados.
- Este filtro funciona bajo presión. Cada vez que se realiza el mantenimiento de cualquier parte del sistema de circulación (es decir, filtro, bomba, válvulas, etc.), el aire puede entrar en el filtro y presurizarse. El aire presurizado en el filtro puede provocar la rotura del depósito del filtro o de la tapa del mismo, lo que puede provocar graves lesiones corporales o daños materiales. Asegúrese de ventilar el aire fuera del filtro.
- La mayoría de los filtros llevan incorporado un sistema automático de descarga de aire. Un tubo llega hasta el borde superior del filtro y conduce el aire directamente al colector, para luego ser expulsado. Sin embargo, es aconsejable utilizar el purgador de aire manual, que se encuentra en la parte superior del filtro, para ventilar el aire del interior del filtro cuando se está llenando de agua y después del procedimiento de lavado.
- Asegúrese de que la alimentación está desconectada antes de manipular el filtro o las válvulas o de tocar cualquier parte húmeda, válvulas o tuberías que estén cerca de dispositivos eléctricos.
- El agua que sale del filtro o de cualquier otro equipo puede provocar un peligro eléctrico que podría causar graves lesiones corporales o daños materiales.
- Una válvula mal colocada podría provocar un mal funcionamiento del producto o de la válvula, lo que podría causar graves daños corporales o materiales.
- Nunca intente manipular el filtro o las válvulas cuando la bomba esté en funcionamiento o cuando haya presión dentro del filtro, las válvulas o las tuberías. Esto podría causar graves lesiones personales o daños materiales.
- La instalación de agua debe estar en conformidad con todas las regulaciones locales, especialmente en lo que respecta a las cuestiones eléctricas.
- Este es un equipo que funciona a presión. Tenga la máxima precaución de asegurar todos los elementos atornillados o roscados (tapas, conexiones, purgas, zunchos, etc..) antes de poner en marcha la bomba, ya que una tuerca, o rosca o zuncho mal apretados podrían ocasionar

una expulsión repentina de los componentes del filtro causando lesiones corporales muy graves o daños materiales.

INFORMACIÓN IMPORTANTE SOBRE LA INSTALACIÓN Y PUESTA EN MARCHA DEL PRODUCTO

- Los dispositivos de protección y seguridad deben ser instalados y puestos en marcha por un técnico de servicio (Fig. A).
- Utilice equipo de protección personal y herramientas necesarias para el montaje, la puesta en marcha y el mantenimiento: guantes de protección, botas de seguridad, gafas de seguridad, llaves inglesas, destornilladores, llave Stillson, mazo de goma, limpiador de PVC y adhesivo de PVC con pincel (Fig. A).
- La instalación de agua debe cumplir con todas las normas nacionales y locales, especialmente en lo que respecta a las cuestiones eléctricas.
- El filtro debe instalarse bien nivelado sobre un suelo duro y no absorbente, de acuerdo con las normas locales de construcción, capaz de soportar el peso del filtro en servicio y permitir el uso de tomas de anclaje para fijarlo al suelo si fuera necesario.
- Para evitar descargas eléctricas en el caso de posibles fugas, coloque el filtro y la bomba a una distancia mínima de 3 metros de cualquier equipo eléctrico, incluido los interruptores. (Fig. B)
- Instale el filtro lo más cerca posible de la piscina, a 0,5 metros por debajo del nivel de la superficie del agua de la piscina o más (Fig. C). En el caso de que el filtro deba colocarse por encima del nivel del agua de la piscina, es necesario evitar el vacío parcial en el interior del filtro bajo cualquier circunstancia.
- Coloque el filtro en una zona ventilada y de drenaje adecuada con capacidad para evacuar el caudal máximo procedente de la piscina para evitar el riesgo de inundación del local o de las salas contiguas. Si no se respeta esta obligación, el fabricante del filtro no podrá ser considerado responsable de los posibles daños causados por un mal funcionamiento del filtro.
- Instale el filtro en interiores, nunca al exterior, y protéjalo de la luz solar directa, de las bajas temperaturas y de la congelación para evitar que se dañen los componentes de plástico del filtro (Fig. C9).
- Asegúrese de que todas las aguas residuales se eliminan de acuerdo con la normativa local. No vaciar el agua donde pueda causar inundaciones o daños durante los procesos de lavado y drenaje.
- El caudal nominal del sistema de filtración debe ser acorde con la normativa vigente en su localidad, teniendo en cuenta el tamaño de la piscina, el volumen de agua, la forma de la piscina, la ubicación, la carga de suciedad procedente de los usuarios y el entorno. Además, debe conseguir una adecuada extracción del agua de la piscina y una correcta distribución del agua de vuelta al vaso. Para ello, hay que tener en cuenta las características necesarias de la bomba de agua y la pérdida de carga total del sistema.
Tenga en cuenta que cualquier cambio en el sistema de filtración (bomba, aspiración, posición de la válvula, ...) puede influir en el caudal nominal de filtración. El caudal nominal debe permitir reciclar el volumen total de agua contenida en la piscina en no más de 8 horas, incluso en el caso de un caudal de filtración reducido, durante la noche, cuando la piscina no está en uso.
- Una vez colocado el filtro en su lugar definitivo y montada la válvula y los tubos de conexión, compruebe que todo está correcto tanto fuera como dentro del filtro. Siga las indicaciones para la CARGA DEL MEDIO FILTRANTE (Fig. 1): Asegúrese de que la bomba está en OFF. >

Ponga la válvula en CERRADO. > Extraiga la tapa superior del filtro y llene la mitad del filtro con agua utilizando una manguera. > Tape el difusor y rellene de medio filtrante según la cantidad indicada en la etiqueta del filtro. > Vuelva a instalar la tapa superior del filtro. > Coloque la válvula en LAVADO y abra la purga de aire superior. > Ponga la bomba en ON. > Se introducirá agua en filtro a través del sistema de colector. > Cuando el filtro esté lleno saldrá agua por la purga de aire, entonces puede cerrarla. Seguidamente, mantenga la válvula en posición de LAVADO (Fig. 2) durante 3 – 5 minutos, dejando circular el agua contracorriente hasta el desagüe. Podrá observar el agua limpia por el visor de la válvula, esto indicará que el LAVADO se ha completado. A continuación, realizaremos un ENJUAGUE, de 30 a 60 segundos según indicaciones (Fig. 3). Finalmente, el sistema de filtración estará preparado y podremos colocar la válvula en posición de FILTRACIÓN (Fig. 4).

- No conecte el filtro al suministro principal de agua, ya que la presión del agua puede ser demasiado alta y superar la presión máxima de trabajo permitida por el filtro.
- Nunca ponga en marcha el sistema de filtración sin suministro de agua.
- Como todas las conexiones se realizan con juntas, no es necesario apretar demasiado las tuercas. En relación a las tuercas metálicas de las tapas, si se dispone de llave dinamométrica recomendamos un par de apriete entre 3 y 5 N·m.

INFORMACIÓN IMPORTANTE SOBRE EL USO Y EL MANTENIMIENTO

- Los niños no deben realizar ningún trabajo o manipulación con el filtro.
- Respetar la normativa vigente en materia de prevención de accidentes.
- No utilice el sistema de filtración para llenar o ajustar el nivel de agua de la piscina.
- La bomba debe desconectarse cada vez que abra o cierre o manipule cualquier válvula.
- Es obligatorio detener el sistema de filtración durante cualquier trabajo de mantenimiento en el sistema de filtración.
- No utilice disolventes para limpiar el filtro, ya que puede dañar la estructura, teniendo especial cuidado con los accesorios transparentes y de plástico como tapas, pies, conexiones y mirillas.
- Compruebe regularmente que las entradas de aspiración no están obstruidas.
- El manómetro está normalmente codificado por colores (verde / amarillo / rojo). Mantenga siempre la aguja en el rango verde. Cuando la aguja esté en el rango amarillo (Fig. 5), inicie los procedimientos de LAVADO (Fig. 2) y ENJUAGUE (Fig. 3).

Evite que la aguja se sitúe en el rango rojo. Esto significa que el medio filtrante está demasiado sucio, el caudal se reducirá y el agua se enturbiará debido a la mala filtración.

Compruebe regularmente el manómetro (al menos una vez a la semana). Si observa que el manómetro no funciona correctamente, sustitúyalo por uno nuevo.

- Si observa cal en el medio filtrante, se recomienda proceder a su limpieza con Astralpool Filnet sólido o líquido. Si después de utilizar Filnet, el medio filtrante no se ha desatascado, es necesario sustituirlo.
- Cuando la piscina esté en hibernación o no esté en uso, haga funcionar regularmente el sistema de filtración en su posición más baja de caudal. En este caso, no es necesario vaciar el filtro, sin embargo aunque el manómetro no haya alcanzado el color amarillo, es aconsejable realizar un lavado y un enjuague del filtro cada 30 o 60 días para evitar que se obstruya el medio filtrante, aunque el tiempo de lavado puede ser menor que en temporada alta.
- En caso de que tenga que apagar el sistema de filtración por un tiempo prolongado, proceda a realizar un lavado y un enjuague antes del apagado para que el medio filtrante esté limpio y luego drene completamente el agua del filtro y deje la tapa superior colocada, pero sin

atornillar, asegurando así la ventilación del interior del filtro. Compruebe que todas las válvulas estén en posición cerrada y deje el desagüe inferior abierto para que drene toda el agua de la tubería y las válvulas y evite las bajas temperaturas o la congelación en invierno cubriendo el filtro con lona o plástico.

- Se deben seguir los procedimientos de llenado, lavado y enjuague para reajustar el filtro después de que haya estado completamente parado durante un tiempo prolongado o debido a un servicio de mantenimiento.
- Realice los trabajos de mantenimiento recomendados en el sistema de filtración y sustituya inmediatamente las piezas desgastadas o dañadas.
- Al final de su vida útil, el conjunto puede ser gestionado como residuo de construcción no peligroso, dependiendo de la legislación vigente en cada país.

- Leggere attentamente il presente manuale di istruzioni e conservarlo per future consultazioni.
- Il presente manuale contiene solo informazioni basilari sulle misure di sicurezza da adottare durante l'installazione, la manutenzione e la messa in funzione.
- Il manuale completo e questa guida rapida possono essere letti e scaricati in formato PDF dal sito web **www.astralpoolmanuals.com**.
- Per ulteriori informazioni su impostazioni di funzionamento, temperatura e pressione massima di esercizio, consultare l'etichetta e la scheda tecnica del filtro. Tali informazioni inerenti al filtro sono disponibili anche sul sito **www.astralpool.com**.
- Seguire tutti i requisiti e i consigli di sicurezza riportati in questo manuale.
- Questo filtro è stato progettato per filtrare le particelle in sospensione nell'acqua della piscina. Non utilizzare il filtro con altri liquidi. Se ne sconsiglia inoltre l'uso per altre applicazioni.
- Assicurarsi che il filtro sia posizionato in modo tale da consentirne la messa in funzione e la manutenzione in sicurezza.
- Sorvegliare i bambini per evitare che giochino con il filtro o altre attrezzature della piscina.
- Sostituire immediatamente gli eventuali componenti o gruppi danneggiati.
- È vietato apportare modifiche al prodotto, a meno che non siano autorizzate dal produttore.
- Utilizzare solo pezzi di ricambio e accessori originali autorizzati dal produttore. Il produttore è esonerato da qualsiasi responsabilità per eventuali danni causati da pezzi di ricambio o accessori non autorizzati.
- Questo filtro funziona sotto pressione. L'esecuzione di un intervento di manutenzione in una parte del sistema di circolazione (ad es. filtro, pompa, valvole, ecc.) può provocare l'ingresso di aria nel filtro e la rispettiva pressurizzazione. L'aria sotto pressione può, a sua volta, causare la rottura del serbatoio o il distacco del coperchio del filtro, con il rischio di gravi lesioni fisiche o danni alle cose. Assicurarsi di spurgare l'aria dal filtro.
- La maggior parte dei filtri è provvista di un sistema incorporato di scarico automatico dell'aria. Un tubo, che arriva sulla sommità del filtro, è quindi deputato a convogliare l'aria direttamente nel collettore da dove viene poi espulsa. Tuttavia, è consigliabile utilizzare lo sfiato manuale dell'aria, situato nella parte superiore del filtro, per spurgare l'aria dall'interno del filtro quando si riempie d'acqua e dopo il lavaggio.
- Assicurarsi che l'alimentazione sia scollegata prima di maneggiare il filtro o le valvole o, ancora, prima di toccare componenti, valvole o tubi bagnati in prossimità di dispositivi elettrici.
- L'acqua scaricata dal filtro o da qualsiasi altra apparecchiatura può provocare un rischio elettrico che potrebbe, a sua volta, causare gravi lesioni fisiche o danni alle cose.
- Una valvola montata in modo errato può causare il malfunzionamento del prodotto o della valvola, con il rischio di gravi lesioni fisiche o danni alle cose.
- Non tentare mai di maneggiare il filtro o le valvole quando la pompa è in funzione o quando vi è pressione all'interno di filtro, valvole o tubi: ne potrebbero derivare gravi lesioni fisiche o danni alle cose.
- L'impianto idrico deve essere conforme a tutte le normative nazionali e locali, soprattutto per quanto concerne gli aspetti elettrici.
- Quest'apparecchiatura funziona a pressione. Assicurare con la massima precauzione tutti gli elementi fissati a vite o tramite filettatura (coperchi, raccordi, spurghi, cinturini, ecc..) prima di mettere in funzione la bomba, perché un dado, una filettatura o un cinturino non ben serrati potrebbero provocare un'espulsione repentina dei componenti del filtro, causando lesioni corporali molto gravi o danni materiali.

INFORMAZIONI IMPORTANTI SULLA CONFIGURAZIONE E SULLA MESSA IN SERVIZIO DEL PRODOTTO

- Affidare a un tecnico di assistenza l'installazione e la messa in servizio dei dispositivi di protezione e sicurezza (Fig. A).
- Dispositivi di protezione individuale e strumenti necessari per la configurazione, la messa in funzione e la manutenzione: guanti protettivi, stivali di sicurezza, occhiali di sicurezza, chiavi, cacciaviti, chiave giratubi, martello di gomma, detergente per PVC e adesivo per PVC con pennello (Fig. A).
- L'impianto idrico deve essere conforme a tutte le normative nazionali e locali, soprattutto per quanto concerne gli aspetti elettrici.
- Il filtro deve essere montato in piano su una superficie dura e non assorbente, in conformità alle norme edilizie locali, in grado di sopportare il peso del filtro in funzione e di consentire, se del caso, l'uso di prese di ancoraggio per fissarlo al pavimento.
- Al fine di evitare eventuali scosse elettriche dovute a fughe, disporre il filtro e la pompa ad almeno 3 metri di distanza da qualsiasi apparecchiatura elettrica, compresi gli interruttori (Fig. B).
- Installare il filtro il più vicino possibile alla piscina, come minimo 0,5 metri sotto il livello della superficie dell'acqua della medesima (Fig. C). Qualora fosse necessario collocare il filtro al di sopra del livello dell'acqua della piscina, è necessario evitare che si formi un vuoto parziale all'interno del filtro.
- Collocare il filtro in un'area adeguatamente ventilata e drenata, in modo tale che sia in grado di scaricare la portata massima d'acqua proveniente dalla piscina, al fine di evitare il rischio di allagare il locale o i locali adiacenti. In caso di inosservanza di tale obbligo il produttore del filtro è esonerato da qualsiasi responsabilità per eventuali danni causati da un malfunzionamento del medesimo.
- Installare il filtro in ambienti chiusi, mai all'aperto, e proteggerlo dalla luce diretta del sole, dalle basse temperature e dal gelo per evitare di danneggiarne i componenti in plastica (Fig. C9).
- Assicurarsi che tutte le acque di scarico vengano smaltite in conformità alle normative locali. Non scaricare l'acqua in punti dove potrebbe causare allagamenti o danni durante i processi di lavaggio e drenaggio.
- La portata nominale del sistema di filtrazione deve essere conforme alle normative vigenti nella zona di installazione, in funzione delle dimensioni della piscina, del volume dell'acqua, della forma della vasca, dell'ubicazione, nonché del carico di sporco proveniente dagli utenti e dall'ambiente. È inoltre necessario garantire un'adeguata estrazione dell'acqua dalla piscina e una sua corretta redistribuzione nella medesima. A tal fine, è necessario prendere in considerazione le caratteristiche richieste per la pompa dell'acqua e la perdita di carico totale dell'impianto.

Tenere presente che qualsiasi modifica apportata al sistema di filtrazione (pompa, aspirazione, posizione della valvola, ecc.) può alterare la portata nominale di filtrazione. La portata nominale deve consentire di riciclare il volume complessivo dell'acqua contenuta nella piscina in non più di 8 ore, anche in caso di portata di filtrazione ridotta, durante la notte o quando non si utilizza la piscina.

- Dopo avere collocato il filtro nella sua sede definitiva e avere montato la valvola e i tubi di collegamento, verificare che tutto funzioni all'interno e all'esterno del filtro. Seguire le istruzioni per il CARICAMENTO DEL MEZZO FILTRANTE (Fig. 1): Assicurarsi che la pompa sia spenta (OFF).

> Impostare la valvola su CHIUSO. > Rimuovere il coperchio superiore del filtro e riempirne d'acqua la metà con un tubo flessibile. > Coprire il diffusore e riempire di materiale filtrante, secondo la quantità indicata sull'etichetta del filtro. > Ricollocare il coperchio superiore del filtro. > Impostare la valvola su LAVAGGIO e aprire lo sfiato superiore. > Accendere la pompa (ON). > L'acqua entrerà nel filtro attraverso il sistema collettore. > Quando il filtro è pieno, l'acqua uscirà dallo sfiato, quindi è possibile chiuderlo. Mantenere la valvola in posizione di LAVAGGIO (Fig. 2) per 3 - 5 minuti, lasciando scorrere l'acqua controcorrente fino allo scarico. Quando dal mirino della valvola si vede che l'acqua è pulita, significa che il ciclo di LAVAGGIO è ormai completo. Successivamente, effettuare un RISCIAQUO per 30-60 secondi seguendo le istruzioni pertinenti (Fig. 3). A questo punto, il sistema di filtrazione è pronto ed è quindi possibile collocare la valvola in posizione di FILTRAZIONE (Fig. 4).

- Non collegare il filtro alla rete idrica, poiché la pressione dell'acqua potrebbe essere eccessiva e superare la pressione massima di esercizio consentita dal filtro.
- Non mettere mai in funzione il sistema di filtrazione senza un'alimentazione d'acqua.
- Tutti i collegamenti sono provvisti di guarnizioni, per cui non è necessario serrare eccessivamente i dadi. Per quanto riguarda i dadi metallici dei coperchi, se si dispone di una chiave dinamometrica, è consigliabile applicare una coppia di serraggio compresa tra 3 e 5 N·m.

INFORMAZIONI IMPORTANTI SULL'USO E SULLA MANUTENZIONE

- I bambini non devono intervenire sul filtro né maneggiarlo.
- Rispettare le norme vigenti in materia di prevenzione degli infortuni.
- Non utilizzare il sistema di filtrazione per riempire o regolare il livello dell'acqua della piscina.
- Prima di aprire, chiudere o maneggiare qualsiasi valvola assicurarsi di avere spento la pompa.
- Spegnerne il sistema di filtrazione durante qualsiasi intervento di manutenzione.
- Per la pulizia del filtro non utilizzare solventi che potrebbero danneggiarne la struttura. Prestare particolare attenzione agli accessori trasparenti e in plastica, come coperchi, piedini, raccordi e visori.
- Controllare regolarmente che le bocchette di aspirazione non siano ostruite.
- Il manometro è normalmente codificato a colori (verde/giallo/rosso). Assicurarsi che l'ago rimanga sempre nella sezione verde. Se l'ago si sposta nella sezione gialla (Fig. 5), avviare le procedure di LAVAGGIO (Fig. 2) e RISCIAQUO (Fig. 3). Evitare che l'ago si sposti nella sezione rossa. Se ciò accade significa che il mezzo filtrante è troppo sporco, la portata si riduce e l'acqua diventa torbida a causa della scarsa filtrazione. Verificare regolarmente il manometro (almeno una volta alla settimana). Se si nota che il manometro non funziona correttamente, sostituirlo.
- Qualora si dovesse rilevare la presenza di calcare nel materiale filtrante, si consiglia di pulirlo con Astralpool Filnet solido o liquido. Se dopo l'uso di Filnet il mezzo filtrante non si è ancora sbloccato, sostituirlo.
- Durante la chiusura invernale o quando non si utilizza regolarmente la piscina, far funzionare il sistema di filtrazione al minimo. In questo caso, non è necessario svuotare il filtro, ma anche se il manometro non è salito alla sezione gialla, è consigliabile effettuare il lavaggio e il risciacquo del filtro ogni 30-60 giorni per evitare l'intasamento del mezzo filtrante, anche se il tempo di lavaggio può essere più breve rispetto all'alta stagione.
- Qualora fosse necessario spegnere il sistema di filtrazione per un lungo periodo, provvedere prima a lavare e risciacquare il materiale filtrante in modo tale che sia pulito, quindi scaricare completamente l'acqua dal filtro e lasciare il coperchio superiore senza avvitarlo, assicurando

così l'aerazione dell'interno del filtro. Controllare che tutte le valvole siano in posizione chiusa e lasciare aperto lo scarico di fondo in modo da far defluire e scaricare tutta l'acqua dai tubi e dalle valvole. Per evitare le basse temperature o il congelamento in inverno, coprire il filtro con una tela o plastica.

- Per riconfigurare il filtro dopo che è stato completamente fermo per un lungo periodo o a causa di lavori di manutenzione eseguire le procedure di riempimento, lavaggio e risciacquo.
- Eseguire gli interventi di manutenzione consigliati sul sistema di filtrazione e sostituire immediatamente eventuali parti usurate o danneggiate.
- Al termine della sua vita utile, il gruppo può essere trattato come rifiuto edile non pericoloso, a seconda della legislazione vigente in ciascun Paese.



- Bitte lesen Sie diese Betriebsanleitung sorgfältig durch und bewahren Sie sie zur späteren Einsichtnahme auf.
- Diese Anleitung enthält nur grundlegende Informationen zu den Sicherheitsmaßnahmen, die bei Installation, Wartung und Inbetriebnahme zu ergreifen sind.
- Die komplette Betriebsanleitung und diese Schnellstartanleitung kann als PDF-Datei auf der Website www.astralpoolmanuals.com eingesehen und heruntergeladen werden.
- Schauen Sie sich das Etikett und das Produktdatenblatt des Filters an, um mehr über die Betriebseinstellungen, die Betriebstemperatur und den maximalen Betriebsdruck zu erfahren. Diese Informationen über Ihren Filter finden Sie auch auf www.astralpool.com.
- Befolgen Sie bitte alle in dieser Betriebsanleitung beschriebenen Sicherheitsanforderungen und Empfehlungen.
- Dieser Filter ist für die Filterung von Schwebepartikeln aus dem Schwimmbadwasser bestimmt. Dieser Filter darf nicht mit anderen Flüssigkeiten betrieben werden, auch andere Verwendungen sind nicht empfehlenswert.
- Stellen Sie sicher, dass der Filter so aufgestellt ist, dass er sicher betrieben und gewartet werden kann.
- Kinder müssen beaufsichtigt werden, um sicherzustellen, dass sie nicht mit dem Filter oder anderen Schwimmbadgeräten spielen.
- Beschädigte Teile oder Teilesets müssen unverzüglich ausgetauscht werden.
- Jegliche Änderung an dem Produkt, die nicht vom Hersteller genehmigt wurde, ist unzulässig.
- Verwenden Sie ausschließlich Originalersatzteile und vom Hersteller genehmigtes Zubehör. Der Hersteller dieses Produkts ist von jeglicher Haftung für Schäden, die durch nicht genehmigte Ersatz- oder Zubehörteile entstehen, freigestellt.
- Dieser Filter arbeitet unter Druck. Wenn ein Teil des Zirkulationssystems (z.B. Filter, Pumpe, Ventile, etc.) gewartet wird, kann Luft in den Filter gesaugt und unter Druck gesetzt werden. Druckluft im Filter kann dazu führen, dass der Filter ausfällt oder der Deckel abgesprengt wird, wodurch schwere Körperverletzungen oder Sachschäden verursacht werden können. Stellen Sie die Entlüftung des Filters sicher.
- Die meisten Filter besitzen ein eingebautes automatisches Entlüftungssystem. Ein Rohr verläuft zur Oberkante des Filters und führt die Luft direkt zum Kollektor und wird dann ausgestoßen. Es ist jedoch ratsam, die manuelle Entlüftung zu verwenden, die sich oben am Filter befindet, um die Luft vom Inneren des Filters beim Befüllen mit Wasser oder nach dem Rückspülen abzulassen.
- Stellen Sie sicher, dass die Stromzufuhr abgeschaltet ist, bevor Sie den Filter oder Ventile benutzen bzw. bevor Sie nasse Teile, Ventile oder Rohre in der Nähe von elektrischen Geräten berühren.
- Aus dem Filter oder anderen Geräten austretendes Wasser stellt eine elektrische Gefahr dar, die zu schweren Körperverletzungen oder Sachschäden führen kann.
- Ein falsch eingebautes Ventil kann Fehlfunktionen des Produkts oder des Ventils verursachen, die zu schweren Körperverletzungen oder Sachschäden führen können.
- Versuchen Sie niemals, den Filter oder Ventile anzufassen, wenn die Pumpe läuft oder Filter, Ventile oder Rohre unter Druck stehen. Dies kann zu schweren Körperverletzungen oder Sachschäden führen.
- Die Wasseranlage muss, insbesondere was die Elektrizität angeht, alle nationalen und lokalen Vorschriften erfüllen.

- Dies ist ein Gerät, das mit Druck arbeitet. Stellen Sie vor Inbetriebnahme der Pumpe sicher, dass alle Bauteile (Deckel, Anschlüsse, Entlüftungen, Spannringe, etc.) an- bzw. verschraubt sind, da fehlerhaft angezogene Muttern, Gewinde oder Spannringe eine abrupte Ablösung von Filterkomponenten verursachen können, was sehr schwere Verletzungen oder Sachschäden zur Folge haben kann.

WICHTIGE INFORMATIONEN ZU AUFSTELLUNG UND INBETRIEBNAHME DES PRODUKTS

- Schutz- und Sicherheitseinrichtungen müssen von einem Servicetechniker montiert und in Betrieb genommen werden (Abb. A).
- Persönliche Schutzausrüstung und Werkzeuge, die für Aufstellung, Inbetriebnahme und Wartung erforderlich sind: Schutzhandschuhe, Sicherheitsschuhe, Schutzbrille, Schraubenschlüssel, Schraubenzieher, Verstell Schlüssel, Gummihammer, PVC-Reiniger und PVC-Klebstoff mit Pinsel (Abb. A).
- Die Wasseranlage muss, insbesondere was die Elektrizität angeht, alle nationalen und lokalen Vorschriften erfüllen.
- Der Filter muss eben auf einer festen, nicht saugenden Oberfläche aufgestellt werden, die das Gewicht des Filters in Betrieb tragen kann und wo erforderlichenfalls die Ankerhülsen zur Befestigung an den Boden verwendet werden können. Die lokalen Baunormen sind zu beachten.
- Zur Vermeidung von Stromschlägen im Fall von Lecks den Filter und die Pumpe mindestens 3 Meter entfernt von elektrischem Gerät, einschließlich elektrischen Schaltern, aufstellen (Abb. B).
- Den Filter so nah wie möglich am Schwimmbad und mindestens 0,5 Meter unterhalb der Wasseroberfläche des Schwimmbeckens aufstellen (Abb. C). Muss der Filter oberhalb des Beckenwasserstands aufgestellt werden, muss unter allen Umständen ein Teilvakuum im Innern des Filters vermieden werden.
- Den Filter in einem ausreichend belüfteten und drainierten Bereich aufstellen, so dass die maximale, vom Schwimmbad kommende Durchflussmenge ablaufen kann, damit das Risiko einer Überflutung des Raums bzw. angrenzender Räume vermieden wird. Bei Nichteinhaltung dieser Verpflichtung haftet der Filterhersteller für keinerlei mögliche, durch eine Fehlfunktion des Filters verursachten Schäden.
- Den Filter im Innenbereich, niemals im Außenbereich, aufstellen und vor direkter Sonneneinstrahlung, niedrigen Temperaturen und Frost schützen, um Schäden an den Kunststoffkomponenten des Filters zu vermeiden (Abb. C9).
- Es muss sichergestellt werden, dass sämtliche Abwässer gemäß den lokalen Vorschriften entsorgt werden. Wasser nicht dort ablaufen lassen, wo dies zu Überflutungen oder Schäden während Rückspülungs- oder Entleerungsvorgängen führen könnte.
- Die Nenn-Durchflussmenge der Filteranlage muss alle geltenden Vorschriften in Ihrer Region, auf Grundlage der Schwimmbadgröße, des Wasservolumens, der Beckenform, des Orts und des von Nutzern und Umgebung eingebrachten Verschmutzungsgrads erfüllen. Sie müssen auch die adäquate Wasserentnahme sowie die korrekte Wasserweiterleitung zurück in das Schwimmbecken sicherstellen. Hierfür sind die erforderlichen Merkmale der Wasserpumpe sowie der Gesamtdruckverlust des Systems zu berücksichtigen.

Beachten Sie bitte, dass jede Änderung am Filtersystem (Pumpe, Ansaugung, Ventilstellung, etc.) die Nenn-Filterdurchflussmenge beeinflussen kann. Die Nenn-Durchflussmenge muss die Wiederaufbereitung des gesamten im Schwimmbad enthaltenen Wasservolumens in weniger als 8 Stunden ermöglichen, auch bei reduzierter Filterdurchflussmenge, nachts oder wenn das

Schwimmbad nicht benutzt wird.

- Kontrollieren Sie nach Aufstellen des Filters an seinem endgültigen Platz und Montage der Ventile und Anschlussrohre, dass alles innerhalb und außerhalb des Filters funktioniert. Folgen Sie den Vorgaben zum EINFÜLLEN DES FILTERMEDIUMS (Abb. 1): Stellen Sie sicher, dass die Pumpe auf OFF gestellt ist. > Ventil auf GESCHLOSSEN stellen. > Oberen Filterdeckel abnehmen und mithilfe eines Schlauchs den Filter zur Hälfte mit Wasser füllen. > Den Diffusor abdecken und von dem Filtermedium die auf dem Filteretikett angegebene Menge einfüllen. > Den oberen Filterdeckel wieder anbringen. > Das Ventil auf SPÜLEN stellen und das obere Entlüftungsventil öffnen. > Pumpe auf ON stellen. > Über das Kollektorensystem läuft Wasser in den Filter. > Sobald der Filter mit Wasser gefüllt ist, tritt Wasser aus dem Entlüftungsventil; dieses kann dann geschlossen werden. Anschließend das Ventil für 3 – 5 Minuten in SPÜLEN-Position lassen (Abb. 2) und das Wasser entgegen der normalen Flussrichtung bis zum Abfluss zirkulieren lassen. Sie können das saubere Wasser durch das Schauglas des Ventils beobachten, dies weist darauf hin, dass das SPÜLEN abgeschlossen ist. Anschließend wird ein NACHSPÜLEN von 30 bis 60 Sekunden gemäß der Vorgaben durchgeführt (Abb. 3). Schließlich ist das Filtersystem vorbereitet und das Ventil kann auf FILTERN-Position gestellt werden (Abb. 4).
- Den Filter nicht direkt an den Hauptwasseranschluss anschließen, da der Wasserdruck zu hoch und den maximalen für den Filter zugelassenen Arbeitsdruck übersteigen kann.
- Die Filteranlage niemals ohne Wasserversorgung in Betrieb setzen.
- Da alle Anschlüsse mit Dichtungen versehen werden, ist ein zu starkes Anziehen der Muttern nicht notwendig. In Bezug auf die Metallmutter der Deckel empfehlen wir bei Verwendung eines Drehmomentschlüssels ein Anziehdrehmoment zwischen 3 und 5 N·m.

WICHTIGE INFORMATIONEN ZU GEBRAUCH UND WARTUNG

- Kinder dürfen am Filter weder Arbeiten noch sonstige Handhabungen ausführen.
 - Beachten Sie die geltenden Unfallverhütungsvorschriften.
 - Die Filteranlage nicht zum Auffüllen oder Einstellen des Wasserstands vom Schwimmbecken verwenden.
 - Die Pumpe muss stets ausgeschaltet sein, wenn Sie ein Ventil öffnen, schließen oder handhaben.
 - Die Filteranlage muss bei jeglichen Wartungsarbeiten ausgeschaltet sein.
 - Verwenden Sie keine Lösemittel zur Reinigung des Filters, da dies seine Struktur beschädigen könnte. Besondere Sorgfalt bei transparentem und Kunststoffzubehör wie Deckel, Füße, Anschlüsse und Schaugläser walten lassen.
 - Regelmäßig kontrollieren, dass die Saugdüsen nicht verstopft sind.
 - Das Manometer hat normalerweise eine Farbkodierung (grün / gelb / rot). Stellen Sie sicher, dass sich der Zeiger stets im grünen Bereich befindet. Befindet sich der Zeiger im gelben Bereich (Abb. 5), mit den SPÜL- (Abb. 2) und NACHSPÜL- (Abb. 3) Vorgängen beginnen. Vermeiden Sie, dass sich der Zeiger in den roten Bereich bewegt. Dies bedeutet, dass das Filtermedium zu verschmutzt ist, sich die Durchflussmenge verringert und das Wasser aufgrund schlechter Filterung trüb wird.
- Das Manometer regelmäßig kontrollieren (mindestens einmal wöchentlich). Sollten Sie feststellen, dass das Manometer nicht richtig funktioniert, ersetzen Sie es durch einen neuen.
- Wenn Kalk im Filtermedium zu sehen ist, empfehlen wir seine Reinigung mit festem oder flüssigem Astralpool Filnet. Sollte nach Anwendung von Filnet das Filtermedium nicht frei von

Ablagerungen sein, muss es ausgetauscht werden.

- Bei Überwinterung oder nicht regelmäßiger Benutzung des Schwimmbads die Filteranlage auf niedrigster Stufe laufen lassen. In diesem Fall muss der Filter nicht entleert werden, aber es ist ratsam, den Filter alle 30 bis 60 Tage rück- und nachzuspülen, auch wenn das Manometer nicht den gelben Bereich erreicht hat, um ein Verstopfen des Filtermediums zu vermeiden. Die Rückspülzeit kann dann jedoch kürzer sein als in der Hauptsaison.
- Muss die Filteranlage für lange Zeit abgeschaltet werden, muss das Filtermedium vor dem Abschalten rück- und nachgespült werden, so dass es sauber ist. Dann das Wasser komplett aus dem Filter ablaufen lassen und den oberen Deckel auf dem Filter belassen, jedoch nicht eingeschraubt, um die Belüftung des Filterinneren sicherzustellen. Kontrollieren Sie, dass alle Ventile in geschlossener Position sind lassen Sie den Bodenablauf offen, damit alles Wasser abläuft und sich alles Wasser aus Rohren und Ventilen entleert. Niedrige Temperaturen oder Frost im Winter für den Filter durch eine Abdeckung aus festem Tuch oder Kunststoff vermeiden.
- Für einen Neustart des Filters nach langen Standzeiten oder wegen Wartungsarbeiten müssen die Füll-, Rückspül-, und Nachspülvorgänge erfolgen.
- Empfohlene Wartungsarbeiten an der Filteranlage erledigen und verschlissene oder beschädigte Teile unverzüglich austauschen.
- Je nach den im jeweiligen Land geltenden Bestimmungen wird am Ende der Lebensdauer die Baugruppe als nicht gefährlicher Bauabfall behandelt.

- Por favor, leia atentamente este manual de instruções e guarde-o para referência futura.
- Este manual contém apenas informações básicas sobre as medidas de segurança a serem adotadas durante a instalação, manutenção e arranque
- O manual completo e este guia de início rápido podem ser lidos e descarregados como um ficheiro PDF a partir do website **www.astralpoolmanuals.com**.
- Consulte a etiqueta e a folha de dados do seu filtro para obter os ajustes de funcionamento, a temperatura de trabalho e a pressão máxima de trabalho. Também pode ver esta informação sobre o seu filtro em www.astralpool.com.
- Siga todos os requisitos e recomendações de segurança descritos neste manual.
- Este filtro foi concebido para a filtragem de partículas em suspensão na água da piscina. Este filtro não deve ser utilizado com outros líquidos nem é recomendado para outras utilizações.
- Certifique-se de que o filtro está localizado de modo que o seu funcionamento e os trabalhos de manutenção possam ser efetuados em segurança.
- As crianças devem ser supervisionadas no sentido de se garantir que não brinquem com o filtro ou com outro equipamento de piscina.
- Quaisquer peças ou conjunto de peças danificadas devem ser substituídas imediatamente.
- Não é permitida nenhuma modificação efetuada ao produto que não seja autorizada pelo fabricante.
- Utilize apenas peças sobressalentes e acessórios originais autorizados pelo fabricante. O fabricante do produto está isento de qualquer responsabilidade por quaisquer danos causados por peças sobressalentes ou acessórios não autorizados.
- Este filtro funciona sob pressão. Sempre que qualquer parte do sistema de circulação (ou seja, filtro, bomba, válvulas, etc.) for reparada, o ar pode ser aspirado para dentro do filtro e tornar-se pressurizado. O ar pressurizado no filtro pode causar a rutura do tanque do filtro ou o rebentamento da tampa do filtro, o que pode resultar em lesões corporais graves ou danos materiais. Certifique-se de purgar o ar para fora do filtro.
- A maioria dos filtros tem um sistema de alívio automático de ar incorporado. Um tubo corre para a extremidade superior do filtro e leva diretamente o ar para o coletor, sendo depois expulso. No entanto, é aconselhável utilizar a conduta de ar manual, que se encontra na parte superior do filtro, para purgar o ar do interior do filtro quando este está a ser cheio com água, e após a lavagem.
- Certifique-se de que a energia é desligada antes de manusear o filtro ou as válvulas, ou se tocar em qualquer peça molhada, válvulas ou tubos que estejam perto de dispositivos elétricos
- A água drenada do filtro ou de qualquer outro equipamento pode causar um perigo elétrico que, por sua vez, pode causar lesões corporais graves ou danos materiais.
- Uma válvula mal ajustada pode provocar o mau funcionamento do produto ou da válvula, podendo causar lesões corporais graves ou danos materiais.
- Nunca tente manusear o filtro ou as válvulas quando a bomba estiver em funcionamento ou quando houver pressão no interior do filtro, válvulas ou tubagens. Isto pode causar lesões corporais graves ou danos materiais.
- A instalação de água deve estar em conformidade com todos os regulamentos nacionais e locais, especialmente no que diz respeito a questões relacionadas com eletricidade.
- Este equipamento funciona à pressão. Tenha a máxima precaução de fixar devidamente todos os elementos aparafusados ou roscados (tampas, ligações, purgas, abraçadeiras, etc.) antes de pôr a bomba a funcionar, dado que uma porca, rosca ou abraçadeira mal apertada poderia

causar uma expulsão repentina dos componentes do filtro, provocando lesões corporais muito graves ou danos materiais.

INFORMAÇÕES IMPORTANTES SOBRE A CONFIGURAÇÃO E COLOCAÇÃO EM FUNCIONAMENTO DO PRODUTO

- Os dispositivos de proteção e segurança devem ser montados e colocados em funcionamento por um técnico de assistência (Fig. A).
- Equipamento de proteção pessoal e ferramentas necessárias para a instalação, colocação em funcionamento e manutenção: luvas de proteção, botas de segurança, óculos de segurança, chaves de parafusos, chave de fendas, uma chave Stillson, martelo de borracha, produto de limpeza de PVC e adesivo de PVC com escova (Fig. A).
- A instalação de água deve estar em conformidade com todos os regulamentos nacionais e locais, especialmente no que diz respeito a questões relacionadas com eletricidade.
- O filtro deve ser montado ao mesmo nível de uma superfície dura e não absorvente, em conformidade com as normas de construção locais, capaz de suportar o peso do filtro quando este estiver a funcionar, e permitir a utilização de tomadas de ancoragem para o fixar ao solo, se necessário.
- Para evitar descargas elétricas no caso de ocorrerem possíveis fugas, coloque o filtro e a bomba a uma distância mínima de 3 metros de qualquer equipamento elétrico, incluindo interruptores (Fig. B).
- Instale o filtro o mais próximo possível da piscina, 0,5 metros abaixo do nível da superfície da água da piscina, ou mais (Fig. C). Se o filtro tiver de ser colocado acima do nível da água da piscina, em todas as circunstâncias deve ser evitado um vácuo parcial no interior do filtro.
- Coloque o filtro numa área adequadamente ventilada e drenada, capaz de drenar o caudal máximo proveniente da piscina, de modo a evitar o risco de inundação da sala ou das salas contíguas. Se esta regra não for cumprida, o fabricante do filtro não poderá ser responsabilizado por qualquer dano potencial causado por um mau funcionamento do filtro.
- Instale o filtro dentro de espaços interiores, nunca em espaços exteriores, e proteja-o da luz solar direta, das baixas temperaturas e da congelação, para evitar danos nos componentes plásticos do filtro (Fig. C9).
- Certifique-se de que todas as águas residuais são eliminadas de acordo com os regulamentos locais. Não escoe a água para onde possa causar inundações ou danos durante os processos de lavagem e drenagem.
- O caudal nominal do sistema de filtragem deve estar em conformidade com os regulamentos em vigor na sua área, com base no tamanho da piscina, o volume de água, a forma da piscina, a localização, a carga de sujidade proveniente dos utilizadores e o ambiente. Deve também assegurar a extração adequada da água da piscina e a distribuição adequada da água de volta para a piscina. Para este efeito, as características requeridas da bomba de água e a perda total da cabeça do sistema devem ser tidas em conta.
Note-se que qualquer alteração no sistema de filtragem (bomba, aspiração, posição da válvula, etc.) pode influenciar o caudal nominal de filtragem. O caudal nominal deve permitir que o volume total de água contida na piscina seja reciclado em não mais de 8 horas, mesmo no caso de um caudal de filtragem reduzido, durante a noite ou quando a piscina não estiver a ser utilizada.
- Depois de o filtro ter sido colocado no seu local definitivo e a válvula e os tubos de ligação terem sido montados, verifique se tudo está a funcionar dentro e fora do filtro. Siga as

indicações para o CARREGAMENTO DO MEIO FILTRANTE (Fig. 1): Certifique-se de que a bomba está em OFF. > Coloque a válvula em FECHADO. > Retire a tampa superior do filtro e encha metade do filtro com água utilizando uma mangueira. > Tape o difusor e encha novamente o meio filtrante de acordo com a quantidade indicada na etiqueta do filtro. > Volte a instalar a tampa superior do filtro. > Coloque a válvula em LAVAGEM e abra a purga de ar superior. > Rode a bomba para ON. > A água será introduzida para o filtro através do sistema de recolha. > Quando o filtro estiver cheio, sairá água pela purga de ar; depois pode fechá-la. De seguida, mantenha a válvula na posição de LAVAGEM (Fig. 2) durante 3–5 minutos, permitindo que a água circule contra a corrente até ao dreno. Poderá ver água limpa através do visor da válvula, o que indica que a LAVAGEM está completa. A seguir, efetuaremos um ENXAGUAMENTO de 30 a 60 segundos, de acordo com as indicações. (Fig. 3). Finalmente, o sistema de filtração está pronto e a válvula pode ser colocada na posição de FILTRAÇÃO (Fig. 4).

- Não conecte o filtro ao abastecimento de água da rede, pois a pressão da água pode ser demasiado elevada e exceder a pressão máxima de trabalho permitida pelo filtro.
- Nunca acione o sistema de filtragem sem que haja um abastecimento de água.
- Como todas as ligações são feitas com juntas, não é necessário apertar demasiado as porcas. Em relação às porcas metálicas das tampas, se tiver uma chave de torque, recomendamos um torque de aperto entre 3 e 5 N-m.

INFORMAÇÕES IMPORTANTES SOBRE O USO E A MANUTENÇÃO

- As crianças não devem efetuar nenhum trabalho de manutenção ou manusear o filtro.
- Respeite a regulamentação em vigor em matéria de prevenção de acidentes.
- Não utilize o sistema de filtragem para encher ou ajustar o nível da água da piscina.
- A bomba deve ser desligada de cada vez que abre, fecha ou manuseia qualquer válvula.
- O sistema de filtragem deve ser desligado durante qualquer trabalho de manutenção.
- Não utilize solventes para limpar o filtro, uma vez que podem danificar a sua estrutura. Tome especial cuidado com acessórios transparentes e plásticos, como tampas, pés, ligações e visores.
- Verifique regularmente se as entradas de sucção não estão entupidas.
- O manómetro é normalmente codificado por cores (verde / amarelo / vermelho). Certifique-se de que a agulha está sempre na gama verde. Quando a agulha estiver na gama amarela (Fig. 5), inicie os procedimentos de LAVAGEM (Fig. 2) e ENXAGUAMENTO (Fig. 3). Evite que a agulha entre na gama vermelha. Isto significa que o meio filtrante está demasiado sujo, o caudal será reduzido, e que a água tornar-se-á turva devido a uma filtragem deficiente. Verifique o manómetro regularmente (pelo menos, uma vez por semana). Se verificar que o manómetro não está a funcionar corretamente, substitua-o por um novo.
- Se detetar calcário no meio filtrante, recomenda-se a sua limpeza com Astralpool Filnet sólido ou líquido. Se, após a utilização do Fillnet, o meio filtrante não estiver desobstruído, este deve ser substituído.
- Quando a piscina estiver a ser hibernada ou não estiver a ser utilizada regularmente, coloque o sistema de filtragem em funcionamento no seu ponto mais baixo. Neste caso, o filtro não tem de ser esvaziado, mas mesmo que o manómetro não tenha subido à gama amarela, é aconselhável fazer uma lavagem e enxaguar o filtro a cada 30 a 60 dias para evitar o entupimento do meio filtrante, embora o tempo de lavagem possa ser mais curto do que no pico da estação.
- Se precisar de desligar o sistema de filtragem durante muito tempo, volte a lavar e enxaguar o meio filtrante antes de o desligar, para que fique limpo, e depois drene completamente a água

para fora do filtro e deixe a tampa superior colocada, mas não aparafusada, assegurando assim que o interior do filtro é ventilado. Verifique se todas as válvulas estão na posição fechada e deixe o dreno inferior aberto, para que toda a água drene, e drene toda a água para fora dos tubos e válvulas. Evite temperaturas baixas ou congelamento no inverno, cobrindo o filtro com tela ou plástico.

- Os procedimentos de enchimento, lavagem e enxaguamento devem ser seguidos para repor o filtro depois de este ter ficado completamente parado durante muito tempo, ou devido a trabalhos de manutenção.
- Execute os trabalhos de manutenção recomendados no sistema de filtração e substitua imediatamente quaisquer peças desgastadas ou danificadas.
- No final da sua vida útil, o conjunto pode ser tratado como um resíduo de construção não perigoso, dependendo da legislação em vigor em cada país.



- Lees deze handleiding zorgvuldig en bewaar deze om later te kunnen raadplegen.
- Deze handleiding bevat uitsluitend essentiële informatie over de veiligheidsmaatregelen die in acht moeten worden genomen tijdens installatie, onderhoud en ingebruikname.
- De volledige handleiding en deze snelstartgids kunnen worden geraadpleegd en als pdf-bestand worden gedownload op de website www.astralpoolmanuals.com.
- Raadpleeg het etiket en het informatieblad van uw filter voor de instellingen met betrekking tot de werking, bedrijfstemperatuur en maximale werkdruk. U kunt deze informatie over uw filter ook raadplegen op www.astralpool.com.
- Volg alle veiligheidsvereisten en -maatregelen die beschreven zijn in deze handleiding.
- Dit filter is ontworpen voor het filtreren van deeltjes die aanwezig zijn in het zwembadwater. Dit filter kan niet worden gebruikt in combinatie met andere vloeistoffen of voor andere doeleinden.
- Controleer of het filter op zijn plek zit, zodat het veilig in bedrijf kan worden gesteld en onderhouden kan worden.
- Op kinderen moet toezicht worden gehouden om er zeker van te zijn dat ze niet spelen met het filter of met ander zwembadapparatuur.
- Eventuele beschadigde onderdelen of set onderdelen moet(en) onmiddellijk worden vervangen.
- Een eventuele wijziging aan het product waarvoor de fabrikant geen toestemming heeft gegeven, is niet toegestaan.
- Gebruik uitsluitend originele reserveonderdelen en accessoires die goedgekeurd zijn door de fabrikant. De fabrikant van het product is ontheven van elke aansprakelijkheid voor schade die veroorzaakt is door niet-goedgekeurde reserveonderdelen of accessoires.
- Dit filter werkt onder druk. Tijdens onderhoudswerkzaamheden aan een onderdeel van het circulatiesysteem (bijv. filter, pomp, kleppen, enz.) kan er lucht in het filter komen en onder druk komen te staan. Door perslucht in het filter kan het filterreservoir kapotgaan of kan het filterdeksel worden weggeblazen met ernstig letsel of materiële schade tot gevolg. Wees er zeker van dat al het lucht uit het filter is verdreven.
- De meeste filters beschikken over een ingebouwd automatisch ontluchtingsysteem. De buis naar de bovenste rand van het filter neemt de lucht mee naar de collector waar het wordt uitgeblazen. Het is echter raadzaam om de handmatige ventilatieopening aan de bovenkant van het filter te gebruiken om de lucht te laten ontsnappen vanuit de binnenkant van het filter wanneer het wordt gevuld met water en na backwashing.
- Controleer of het filter uitstaat alvorens het filter of de kleppen te hanteren, of vochtige onderdelen, kleppen of leidingen aan te raken die zich dicht bij elektrische apparatuur bevinden.
- Water dat wordt afgevoerd uit het filter of uit andere apparatuur kan een elektrisch gevaar opleveren met ernstig letsel of materiële schade tot gevolg.
- Door een verkeerd gemonteerde klep kan het product of de klep niet goed werken, met ernstig letsel of materiële schade tot gevolg.
- Probeer nooit het filter of de kleppen te hanteren wanneer de pomp werkt of wanneer er sprake is van druk in het filter, de kleppen of de leidingen. Dit kan ernstig letsel of materiële schade tot gevolg hebben.
- De watervoorziening moet voldoen aan alle nationale en lokale voorschriften, met name met betrekking tot elektriciteitskwesties.

- Dit apparaat werkt onder druk. Controleer zorgvuldig of alle vastgeschroefde of vastgedraaide onderdelen stevig vastzitten alvorens de pomp in te schakelen (deksels, aansluitingen, afvoeren, spanningen enz.). Als een van die onderdelen niet goed is aangehaald, kunnen er plots delen van het filter loskomen en zeer ernstige verwondingen of materiële schade veroorzaken.

BELANGRIJKE INFORMATIE OVER INSTALLATIE EN INBEDRIJFSTELLING

- Veiligheidsmechanismen moeten door een servicemonteur worden gemonteerd en in werking worden gesteld (Fig. A).
 - Persoonlijke beschermingsmiddelen en -gereedschap die nodig zijn voor de installatie, de inbedrijfstelling en het onderhoud zijn: veiligheidshandschoenen, veiligheidsschoenen, veiligheidsbril, moersleutels, schroevendraaiers, pijptang, rubberen hamer, pvc-reiniger en pvc-lijm met borstel (Fig. A).
 - De watervoorziening moet voldoen aan alle nationale en lokale voorschriften, met name met betrekking tot elektriciteitskwesties.
 - Het filter moet waterpas op een hard, niet-absorberend oppervlak worden gemonteerd conform de lokale bouwnormen. Dit oppervlak moet bestand zijn tegen het gewicht van het filter wanneer het filter functioneert en moet het gebruik van verankeringsbuizen mogelijk maken om het filter indien nodig aan de grond te bevestigen.
 - Om elektrische schokken in het geval van een lekkage te vermijden, plaatst u het filter en de pomp op een minimale afstand van 3 meter van elk elektrisch apparaat, inclusief schakelaars. (Fig. B).
 - Installeer het filter zo dicht mogelijk bij het zwembad, op 50 cm of meer onder het waterniveau van het zwembad (Fig. C). Indien het filter boven het waterniveau van het zwembad moet worden geïnstalleerd, moet een gedeeltelijk vacuüm in het filter te allen tijde worden voorkomen.
 - Plaats het filter in een goed geventileerde en droge ruimte om het maximale debiet vanuit het zwembad te kunnen afvoeren om het risico op overstroming in de ruimte of aangrenzende ruimten te voorkomen. Wanneer niet aan deze verplichting wordt voldaan, kan de fabrikant van het filter niet aansprakelijk worden gesteld voor potentiële schade die veroorzaakt is door een slechte werking van het filter.
 - Installeer het filter altijd binnen en nooit buiten, en bescherm het tegen direct zonlicht, lage temperaturen en bevriezing om schade aan de kunststof onderdelen van het filter te voorkomen (Fig. C9).
 - Wees er zeker van dat al het afvalwater wordt afgevoerd in overeenstemming met de lokale regelgeving. Voer geen water af naar plekken waar het kan overstromen of schade kan toebrengen tijdens backwashing- en afvoerprocedures.
 - Het nominale debiet van het filtratiesysteem moet voldoen aan de geldende regelgeving in uw gebied, waarbij rekening moet worden gehouden met de afmeting van het zwembad, het watervolume, de vorm van het zwembad, de plek van het zwembad, de hoeveelheid vuil van de gebruikers, en de omgeving. Tevens dient u te zorgen voor een adequate afzuiging van het water uit het zwembad en de juiste distributie van het water terug naar het zwembad. Voor dit doeleinde moet rekening worden gehouden met de vereiste eigenschappen van de waterpomp en het totale drukverlies van het systeem.
- Er dient rekening te worden gehouden met het feit dat een wijziging aan het filtratiesysteem (pomp, aanzuiging, stand van de klep, enz.) invloed kan hebben op het nominale filtratiedebiet. Met het nominale debiet moet het totale watervolume in het zwembad in niet meer dan 8

uur worden gerecycled, zelfs in het geval van een lager filtratiedebiet, gedurende de nacht of wanneer het zwembad buiten gebruik is.

- Nadat het filter op zijn definitieve plek is geplaatst en de klep en de verbindingleidingen zijn gemonteerd, controleer dan of alles zowel binnen als buiten het filter goed functioneert. Volg de aanwijzingen voor het NAVULLEN VAN HET FILTERMEDIUM (Fig. 1): Controleer of de pomp op OFF staat. > Zet de klep op GESLOTEN. > Verwijder het bovenste deksel van het filter en vul de helft van het filter met water met behulp van een waterslang. > Sluit de diffuser af en vul met filtermedium volgens de hoeveelheid aangegeven op het etiket van het filter. > Zet het bovenste deksel terug op het filter. > Plaats de klep op BACKWASH en open de bovenste ontluchter. > Zet de pomp op ON. > Er komt nu water in het filter via het collectorsysteem. > Wanneer het filter vol is, komt er water uit de ontluchter, en kunt u de ontluchter sluiten. Houd vervolgens de klep op de BACKWASH-stand (Fig. 2) gedurende 3 tot 5 minuten, waarbij het water in de tegenovergestelde stroomrichting beweegt tot aan de afvoer. U kunt het schone water zien via het vizier van de klep, wat aangeeft dat de BACKWASH klaar is. Vervolgens SPOELT u 30 tot 60 seconden volgens de aanwijzingen (Fig. 3). Nu is het filtratiesysteem klaar en kan de klep op de FILTRATIE-stand worden gezet (Fig. 4).
- Sluit het filter niet aan op de waterleiding, aangezien de druk van het water te hoog kan zijn en de maximale bedrijfsdruk van het filter kan worden overschreden.
- Stel nooit het filtratiesysteem in werking zonder een watervoorziening.
- Aangezien alle aansluitingen zijn voorzien van afdichtingen is het niet nodig om de moeren stevig aan te draaien. Als u een momentsleutel heeft, kunt u de metalen moeren van de deksels aandraaien met een koppel tussen de 3 en 5 N·m.

BELANGRIJKE INFORMATIE OVER GEBRUIK EN ONDERHOUD

- Kinderen mogen het filter niet repareren of hanteren.
- Leef de geldende voorschriften na met betrekking tot het voorkomen van ongelukken.
- Gebruik het filtratiesysteem niet om het waterniveau van het zwembad te vullen of af te stellen.
- De pomp moet altijd uitstaan wanneer u een klep opent, sluit of hanteert.
- Het filtratiesysteem moet uitstaan wanneer u er onderhoud aan pleegt.
- Gebruik geen oplosmiddelen om het filter te reinigen, aangezien deze de structuur ervan kunnen beschadigen. Wees extra voorzichtig met transparante en kunststof accessoires, zoals deksels, voeten, aansluitingen en peilglazen.
- Controleer regelmatig of de aanzuigingen niet verstopt zitten.
- De manometer is normaal kleur gecodeerd (groen/geel/rood). Controleer of de wijzer in het groene gebied staat. Wanneer de wijzer in het gele gebied staat (Fig. 5), start dan de BACKWASH- (Fig. 2) en de SPOELPROCEDURES (Fig. 3).
Voorkom dat de wijzer in het rode gebied komt. Dit betekent dat het filtermedium te vies is, waardoor het debiet verminderd wordt en het water troebel wordt vanwege een slechte filtratie.
Controleer de manometer regelmatig (ten minste één keer per week). Als u merkt dat de manometer niet goed werkt, moet u deze vervangen.
- Als u kalk op het filtermedium ziet, is het raadzaam om het te reinigen met behulp van vaste of vloeibare AstralPool Filnet. Als het filtermedium na het gebruik van Filnet niet ontstopt is, dan moet het worden vervangen.
- Wanneer het zwembad is klaargemaakt voor de winter of niet regelmatig wordt gebruikt,

laat het filtratiesysteem dan werken op de laagste stand. In dit geval hoeft het filter niet te worden geleegd, maar zelfs als de wijzer van de manometer niet in het gele gebied zit, is het raadzaam om het filter elke 30 tot 60 dagen te backwashen en te spoelen om verstopping van het filtermedium te voorkomen, hoewel het backwashen waarschijnlijk korter duurt dan in het hoogseizoen.

- Als u het filtratiesysteem gedurende langere tijd moet stopzetten, backwash en spoel het filtermedium dan voordat u het filter stopzet zodat het goed schoon is, en voer vervolgens al het water af uit het filter en laat het bovenste deksel liggen (maar niet vastgeschroefd!), zodat de binnenkant van het filter wordt geventileerd. Controleer of alle kleppen in de gesloten stand staan en laat de onderste afvoer open, zodat al het water weg kan vloeien en voer al het water af uit de leidingen en kleppen. Voorkom dat het filter wordt blootgesteld aan lage temperaturen of bevriezing door het te bedekken met canvas of plastic.
- Nadat het filter gedurende lange tijd niet heeft gewerkt of nadat er onderhoudswerkzaamheden aan zijn verricht, moeten de vul-, backwash- en spoelprocedures worden gevolgd om het filter te resetten.
- Voer de aanbevolen onderhoudswerkzaamheden uit aan het filtratiesysteem en vervang eventuele versleten of beschadigde onderdelen onmiddellijk.
- Aan het eind van de levensduur kan het geheel worden afgevoerd als niet-gevaarlijk bouwafval afhankelijk van de huidige wetgeving in elk land.

- Var god läs denna bruksanvisning noggrant och spara den för framtida referens.
- Denna handbok innehåller endast grundläggande information om de säkerhetsåtgärder som ska vidtas vid installation, underhåll och driftsättning.
- Den fullständiga handboken och denna snabbstartguide kan läsas och laddas ner som en PDF-fil från webbplatsen **www.astralpoolmanuals.com**.
- Se filtrets etikett och datablad för driftinställningar, arbetstemperatur och maximalt tryck. Du kan också se denna information om ditt filter på www.astralpool.com.
- Följ alla säkerhetskrav och rekommendationer som beskrivs i den här handboken.
- Det här filtret har utformats för filtrering av partiklar som är suspenderade i poolvattnet. Detta filter ska inte användas med andra vätskor och rekommenderas inte heller för annan användning.
- Se till att filtret är placerat så att det kan användas och underhållsarbete utföras på ett säkert sätt.
- Barn bör övervakas så att de inte leker med filtret eller annan poolutrustning.
- Alla skadade delar eller uppsättningar av delar måste bytas ut omedelbart.
- Det är inte tillåtet att ändra produkten utan tillstånd från tillverkaren.
- Använd endast originalreservdelar och tillbehör som godkännts av tillverkaren. Produkttillverkaren är befriad från allt ansvar för skador som orsakats av obehöriga reservdelar eller tillbehör.
- Detta filter arbetar under tryck. När någon del av cirkulationssystemet (dvs. filter, pump, ventiler osv.) underhålls kan luft dras in i filtret och hamna under tryck. Tryckluft i filtret kan leda till att filtertanken går sönder eller att filterkåpan skiljs, vilket kan leda till allvarig personskada eller skada på egendom. Se till att rensa luften ur filtret.
- De flesta filter har ett inbyggt automatiskt avluftningssystem. Ett rör löper till den övre kanten av filtret och leder luften direkt till kollektorn för att sedan tas ut. Det råds dock att använda den manuella luftventilen, som är placerad på filtrets ovansida, för att rensa luften från filtrets insida när det fylls med vatten och efter backspolning.
- Se till att strömmen är avstängd innan du hanterar filtret eller ventilerna eller rör vid våta delar, ventiler eller rör som är nära elektriska apparater.
- Vatten som dräneras från filtret eller annan utrustning kan orsaka en elektrisk fara som kan orsaka allvarig personskada eller skada på egendom.
- En felaktigt monterad ventil kan leda till att produkten eller ventilen fungerar dåligt, vilket kan orsaka allvarig personskada eller skada på egendom.
- Försök aldrig hantera filtret eller ventilerna när pumpen är i gång eller när det råder tryck i filtret, ventilerna eller rören. Detta kan leda till allvarig personskada eller skada på egendom.
- Vattenanläggningen måste uppfylla alla inhemska och lokala bestämmelser, särskilt när det gäller elektriska frågor.
- Denna enhet arbetar under tryck. Var noga med att dra åt alla skruvade och gängade komponenter (lock, anslutningar, ventiler, remmar etc.) innan pumpen startas, eftersom en dåligt åtdragen mutter, gänga eller rem kan leda till att filterkomponenterna plötsligt kastas ut, vilket kan orsaka allvarig kroppsskada eller materiella skador.

VIKTIG INFORMATION OM INSTALLATION OCH DRIFTSÄTTNING AV PRODUKTEN

- Skydds- och säkerhetsanordningar måste monteras och tas i bruk av en servicetekniker (Bild A).
- Personlig skyddsutrustning och verktyg som krävs för installation, driftsättning och underhåll: skyddshandskar, skyddsstövlar, skyddsglasögon, skiftnycklar, skruvmejslar, Stillson-rörtång, gummiklubba, PVC-rengöringsmedel och PVC-lim med borste (Bild A).
- Vattenanläggningen måste uppfylla alla inhemska och lokala bestämmelser, särskilt när det gäller elektriska frågor.
- Filtret måste monteras plant på en hård, icke-absorberande yta, i enlighet med lokala byggnormer, som klarar av filtrets vikt när det är i gång och som tillåter användning av förankringsuttag för att fästa det i marken om det behövs.
- För att undvika elektriska stötar vid ett eventuellt läckage ska du placera filtret och pumpen minst 3 meter från all elektrisk utrustning, inklusive strömbrytare (Bild B).
- Installera filtret så nära bassängen som möjligt, 0,5 meter under bassängens vattenyta eller mer (Bild C). Om filtret måste placeras ovanför bassängens vattennivå måste man under alla omständigheter undvika att det uppstår ett delvist vakuum i filtret.
- Placera filtret i ett tillräckligt ventilerat och dränerat utrymme som kan avleda det maximala flödet från bassängen för att undvika risken för översvämning av rummet eller angränsande rum. Om detta inte följs kan filtertillverkaren inte hållas ansvarig för eventuella skador som orsakas av en felaktig funktion hos filtret.
- Installera filtret inomhus, aldrig utomhus, och skydda det från direkt solljus, låga temperaturer och frost för att undvika skador på filtrets plastkomponenter (Bild C9).
- Se till att allt avloppsvatten bortskafts i enlighet med lokala bestämmelser. Dränera inte vatten där det kan orsaka översvämning eller skada under backspolning och dränering.
- Filtreringssystemets nominella flödes hastighet måste överensstämma med gällande bestämmelser i ditt område, baserat på poolens storlek, vattenvolymen, poolens form, platsen, smutsbelastningen från användarna och miljön. Du måste också se till att vattnet sugs ut från poolen och att det fördelas på rätt sätt tillbaka till poolen. För detta ändamål måste man ta hänsyn till vattenpumpens nödvändiga egenskaper och systemets totala fallhöjdsförlust. Observera att alla förändringar i filtreringssystemet (pump, sug, ventilposition etcetera) kan påverka det nominella filtreringsflödet. Den nominella flödes hastigheten ska göra det möjligt att återvinna den totala vattenvolymen i bassängen på högst 8 timmar, även om filtreringsflödet är reducerat, under natten eller när bassängen inte används.
- När filtret har placerats på sin slutliga plats och ventilen och anslutningsrören har monterats ska det kontrolleras att allt fungerar inuti och utanför filtret. Följ instruktionerna för BELASTNING AV FILTERMEDIET (Bild 1): Se till att pumpen är avstängd. > Vrid ventilen till CLOSED (stängd). > Ta bort filterets övre lock och fyll halva filtret med vatten med hjälp av en slang. > Anslut diffusorn och fyll på filtermediet enligt den mängd som anges på filteretiketten. > Sätt tillbaka filterets övre lock. > Ställ in ventilen på BACKSPOLNING och öppna den övre luftventilen. > Slå på pumpen. > Vatten kommer att sugas in i filtret genom fördelarsystemet. > När filtret är fullt kommer vatten att komma ut ur luftventilen, därefter kan du stänga den. Låt sedan ventilen stå i läget BACKSPOLNING (Bild 2) i 3-5 minuter och låt vattnet rinna motströms till avloppet. Du kommer kunna se rent vatten genom ventilens synglas, detta indikerar att BACKSPOLNING är klar. Därefter utförs en SKÖLJNING, i 30 till 60 sekunder beroende på indikationerna (Bild 3). Slutligen kommer filtreringssystemet att vara klart och ventilen kan placeras i läget FILTRERING (Bild 4).

- Anslut inte filtret till vattennätet, eftersom vattentrycket kan bli för högt och överskrida det maximala arbetstryck som filtret tillåter.
- Starta aldrig filtreringssystemet utan vattenförsörjning.
- Eftersom alla anslutningar är gjorda med packningar får muttrarna inte dras för hårt för att undvika att plastdelar går sönder. Eftersom alla anslutningar är försedda med packningar är det inte nödvändigt att dra åt muttrarna för hårt. För metallmuttrarna på locken rekommenderar vi ett åtdragningsmoment på mellan 3 och 5 N-m om det finns en momentnyckel tillgänglig.

VIKTIG INFORMATION OM ANVÄNDNING OCH UNDERHÅLL

- Barn får inte utföra något arbete på eller hantera filtret.
- Respektera gällande bestämmelser om förebyggande av olyckor.
- Använd inte filtreringssystemet för att fylla eller justera vattennivån i poolen.
- Pumpen måste stängas av varje gång ventilen öppnas, stängs eller hanteras.
- Filtreringssystemet måste stängas av under alla underhållsarbeten på det.
- Använd inte lösningsmedel för att rengöra filtret, eftersom det kan skada dess struktur. Var särskilt försiktig med genomskinliga tillbehör av plast, till exempel lock, fötter, anslutningar och synglas.
- Kontrollera regelbundet att sugningsinloppen inte är blockerade.
- Tryckmätaren är normalt färgkodad (grön/gul/röd). Se till att nålen alltid är i det gröna området. När nålen befinner sig i det gula området (Bild 5) startar du BACKSPOLNING (Bild 2) och SKÖLJNING (Bild 3).

Undvik att nålen hamnar i det röda området. Det betyder att filtermediet är för smutsigt, att flödes hastigheten minskar och att vattnet blir grumligt på grund av dålig filtrering.

Kontrollera tryckmätaren regelbundet (minst en gång i veckan). Om du märker att tryckmätaren inte fungerar som den ska, byt ut den mot en ny.

- Om du upptäcker kalk i filtermediet rekommenderas du att rengör det med fast eller flytande Astralpool Filnet. Om filtermediet inte har blivit avstängt efter användning av Filnet måste det bytas ut.
- När poolen vinterbonas eller inte används regelbundet ska filtreringssystemet köras på lägsta inställning. I detta fall behöver filtret inte tömmas, men även om tryckmätaren inte har stigit till det gula området är det lämpligt att spola tillbaka och skölja filtret var 30-60:e dag för att undvika att filtermediet täpps till, även om spolningstiden kan vara kortare än under högsäsong.
- Om du måste stänga av filtreringssystemet under en längre tid, spola tillbaka och skölj filtermediet innan du stänger av det så att det är rent och töm sedan filtret helt på vatten och låt det övre locket sitta på men inte vara fastskruvat, så att filtrets insida kan ventileras. Kontrollera att alla ventiler är stängda och låt det nedre avloppet vara öppet så att allt vatten rinner av och låt allt vatten rinna ut ur rören och ventilerna. Undvik låga temperaturer eller frysning på vintern genom att täcka filtret med duk eller plast.
- Procedurerna för fyllning, backspolning och sköljning måste följas för att återställa filtret efter att det har varit helt stoppat under en längre tid eller på grund av underhållsarbete.
- Utför det rekommenderade underhållet av filtreringssystemet och byt ut alla slitna eller skadade delar omedelbart.
- När den har slutat fungera kan enheten hanteras som icke-farligt byggavfall beroende på gällande lagstiftning i varje land.

- Læs venligst denne brugsanvisning omhyggeligt og gem den derefter til fremtidig reference.
- Denne manual indeholder kun den grundlæggende information vedrørende de sikkerhedsforanstaltninger, der skal følges under installation, vedligeholdelse og opstart.
- Den komplette manual og hurtigstartguiden kan læses og downloades som PDF-fil fra hjemmesiden på **www.astralpoolmanuals.com**.
- Se filterets etiket og datablad for driftsindstillinger, driftstemperatur og maksimalt arbejdstryk. Du kan også se disse oplysninger om dit filter på www.astralpool.com.
- Følg alle sikkerhedskrav og anbefalinger der er beskrevet i denne manual.
- Dette filter er designet til filtrering af partikler suspenderet i poolvand. Dette filter bør ikke bruges sammen med andre væsker, og det anbefales heller ikke at bruge det til andre formål.
- Sørg for, at filteret placeres, så det kan betjenes og alt vedligeholdelsesarbejde kan udføres på en sikker måde.
- Børn skal være under opsyn for at sikre, at de ikke leger med filteret eller andet udstyr til svømmepølen.
- Eventuelle beskadigede dele eller sæt af dele skal omgående udskiftes.
- Enhver ændring af produktet, som ikke er godkendt af producenten, er ikke tilladt.
- Der må kun bruge de originale reservedele og tilbehør, der er godkendt af producenten. Produktets producent er fritaget for ethvert ansvar for alle skader forårsaget af uautoriserede reservedele eller tilbehør.
- Dette filter arbejder under tryk. Når der udføres en service på nogen del af cirkulationssystemet (dvs. filter, pumpe, ventiler osv.), kan luft trækkes ind i filteret og komme under tryk. Trykluft i filteret kan få filtertanken til at gå i stykker, eller filterdækslet kan blæses af, hvilket kan resultere i alvorlig personskade eller materiel skade. Sørg for at rense luften ud af filteret.
- De fleste filtre har et indbygget automatisk luftaflastningssystem. Et rør løber til den øverste kant af filteret og fører luften direkte til opsamlere og bliver derfra udstødt. Men et godt råd er at bruge den manuelle udluftningsventil, som sidder placeret i toppen af filteret, til at rense luften inde fra filteret, når det fyldes med vand og efter tilbageskylning.
- Sørg for, at strømmen er slukket, før du håndterer filteret eller ventilerne eller rører ved våde dele, ventiler eller rør, der sidder i nærheden af elektriske enheder
- Vand, der drænes fra filteret eller andet udstyr, kan forårsage en elektrisk fare, der kan forårsage alvorlig personskade eller skade på ejendom.
- En ventil der er forkert monteret kan forårsage funktionsfejl på produktet eller ventilen, hvilket kan forårsage alvorlig legemsbeskadigelse eller skade på ejendom.
- Filteret eller ventilerne må aldrig røres, når pumpen kører, eller når der er tryk inde i filteret, ventilerne eller rørene. Dette kan forårsage alvorlig personskade eller skade på ejendom.
- Vandlæggingsarbejdet skal være i overensstemmelse med alle huslige og lokale regler, dette gælder specielt med hensyn til elektriske problemer.
- Denne enhed arbejder under tryk. Det er vigtigt at at spænde alle skruede og gevindskårne komponenter (låg, tilslutninger, ventiler, stropper osv.) før pumpen startes op, da en møtrik, gevind eller rem der ikke er spændt kan føre til pludselig udkastning af filterets komponenter, hvilket kan forårsage alvorlig legemsbeskadigelse eller materiel skade.

VIGTIG PRODUKTOPSÆTNING OG IDRIFTSOPLYSNINGER

- Beskyttelses- og sikkerhedsanordninger skal monteres og idriftsættes af en servicetekniker (Bilde. A).
- Alt personligt beskyttelsesudstyr og værktøj, der skal bruges til opsætning, idriftsættelse og vedligeholdelse: beskytteshandsker, sikkerhedsstøvler, sikkerhedsbriller, skruenøgler, skruetrækkere, en Stillson-nøgle, gummihammer, PVC-rens og PVC-klæbemiddel med børste (Bilde. A).
- Vandanlægget skal være i overensstemmelse med alle huslige og lokale regler, dette gælder specielt med hensyn til elektriske problemer.
- Filteret skal monteres vandret på en hård, ikke-absorberende overflade, i overensstemmelse med de lokale byggestandarder, i stand til at holde vægten af filteret, når det er igang, og der skal kunne bruges forankringsfatninger til at fastgøre det til jorden, hvis dette er påkrævet.
- For at undgå elektrisk stød i tilfælde af eventuel lækage skal filteret og pumpen placeres mindst 3 meter væk fra elektrisk udstyr, inklusive afbrydere. (Bilde. B).
- Installer filteret så tæt på poolen som muligt, 0,5 meter under poolens vandoverflade eller mere (Bilde. C). Hvis filteret skal placeres over poolens vandniveau, skal et delvist vakuum inde i filteret under alle omstændigheder undgås.
- Placer filteret i et godt ventileret og drænet område, der kan dræne den maksimale strømningshastighed fra poolen for at undgå risikoen for at rummet eller tilstødende rum oversvømmes. Hvis denne forpligtelse ikke overholdes på den korrekte måde, kan filterets producent ikke holdes ansvarlig for eventuelle skader der forårsages på grund af en funktionsfejl i filteret.
- Installer filteret indendørs, aldrig udendørs, og beskyt det mod direkte sollys, lave temperaturer og frost for at undgå skader på filterets plastkomponenter (Bilde. C9).
- Sørg for at alt spildevand er bortskaffet i overensstemmelse med lokale regler. Dræn ikke vand, hvor det kan forårsage oversvømmelse eller skader under tilbageskylning og dræning.
- Den nominelle gennemstrømningshastighed for filtreringssystemet skal være i overensstemmelse med alle gældende regler i dit område, baseret på svømmepølen størrelse, vandvolumen, svømmepølen form, placeringen, snavsbelastningen fra brugere og miljø. Der skal også sørges for tilstrækkelig udsugning af vandet fra svømmepølen og en korrekt fordeling af vandet tilbage til svømmepølen. Til dette formål skal der tages hensyn til vandpumpens krævede funktioner og den samlede løftehøjde systemet har.

Bemærk venligst, at alle ændringer i filtreringssystemet (pumpe, sug, ventilposition osv.) kan påvirke den nominelle gennemstrømningshastighed for filtreringssystemet. Den nominelle strømningshastighed skal tillade, at den samlede mængde vand, der er indeholdt i svømmepølen, kan genanvendes på ikke mere end 8 timer, selv i tilfælde af reduceret gennemstrømningshastighed for filtreringssystemet, om natten, eller når svømmepølen ikke er i brug.

- Efter at filtret er blevet placeret på stedet, og ventilen og tilslutningsrørene er monteret, skal det kontrolleres, at alt fungerer i og uden for filteret. Følg instruktionerne for BELASTNING AF FILTERMEDIET (Bilde. 1): Sørg for, at pumpen er slukket. > Drej ventilen til CLOSED (lukket). > Fjern filterets øverste dæksel, og fyld halvdelen af filteret med vand ved hjælp af en slange. Dæk diffusoren til, og genopfyld filtermediet i overensstemmelse med den mængde, der er angivet på filterets etiket. > Sæt filterets øverste dæksel på plads igen. > Drej ventilen til TILBAGESKYLNING, og åbn den øverste udluftning. > Tænd pumpen. > Vand vil blive suget ind i filteret gennem fordelersystemet. > Når filteret er fyldt, kommer der vand ud af udluftningsventilen, hvorefter du kan lukke den. Hold derefter ventilen i TILBAGESKYLNING-positionen (Bilde. 2) i 3-5 minutter, så vandet løber baglæns til afløbet. Du vil kunne se rent vand gennem ventilens synsfagglas, dette

indikerer, at TILBAGESKYLNING er afsluttet. Herefter udføres en SKYLNING i 30 til 60 sekunder i henhold til indikationerne (Bilde. 3). Til sidst er filtreringssystemet klar, og ventilen kan sættes i positionen FILTRATION (Bilde. 4).

- Filteret skal ikke tilsluttes til vandtilførslen, da trykket i vandet kan være for højt og overstige det maksimale arbejdsstryk, som filteret tillader.
- Start aldrig filtreringssystemet op uden der er tilkoblet en vandtilførsel.
- Da alle forbindelser er udført med pakninger, er det ikke nødvendigt at stramme møtrikkerne for hårdt. For metal møtrikkerne på dækslerne anbefaler vi et tilspændingsmoment på mellem 3 og 5 N-m, hvis der er en momentnøgle til rådighed.

VIGTIG INFORMATION VEDRØRENDE BRUG OG VEDLIGEHOLDELSE

- Børn må ikke arbejde på eller håndtere filteret.
- Overhold de gældende regler vedrørende forebyggelse af ulykker.
- Filtreringssystemet må ikke bruges til at fylde eller justere vandstanden i svømmingepølen.
- Pumpen skal være slukket, hver gang der åbnes, lukkes eller håndteres en ventil.
- Før der udføres vedligeholdelsesarbejde, er det vigtigt at sørge for at filtreringssystemet er slukket.
- Der må ikke bruges opløsningsmidler til rensning af filteret, da dette kan beskadige dets struktur. Vær særlig forsigtig med gennemsigtigt og plastiktilbehør såsom låg, fødder, tilslutninger og skueglas.
- Det skal kontrolleres jævnligt, at sugeåbningerne ikke er tilstoppede.
- Trykmålerens normale farvekoder er (grøn / gul / rød). Sørg for, at nålen altid er i det grønne område. Når nålen er i det gule område (Bilde. 5), startes TILBAGESKYLNING (Bilde. 2) og SKYLNING (Bilde. 3) procedurene.

Det er vigtigt at undgå at nålen når ind i det røde område. Det betyder, at filtermediet er for snavset, flowet vil blive reduceret og vandet vil blive grumset på grund af dårlig filtrering.

Trykmåleren skal kontrolleres regelmæssigt (mindst en gang om ugen). Hvis det bemærkes, at trykmåleren ikke fungerer korrekt, skal den udskiftes med en ny.

- Hvis du opdager kalk i filtermediet, anbefales det at rense det med fast eller flydende Astralpool Filnet. Hvis filtermediet stadig er tilstoppet efter brug af Filnet, skal det udskiftes.
- Når svømmepølen skal vinterklargøres eller ikke er i regelmæssig brug, skal du køre filtreringssystemet på den laveste indstilling. I dette tilfælde skal filteret ikke tømmes, men selvom manometeret ikke stiger til det gule område, er det et godt råd at lave en tilbageskylning og skylle filteret hver 30. til 60. dag for at undgå tilstopning af filtermediet, tilbageskylningstiden kan være kortere end i højsæsonen.
- Hvis det er nødvendigt at lukke ned for filtreringssystemet i længere tid, skal du tilbageskylle og skylle filtermediet før nedlukningen, så det er rent og derefter dræne vandet helt ud af filteret og derefter lade toplåget sidde på, men ikke skruet fast, hvilket sikrer, at indersiden af filteret er ventileret. Kontroller, at alle ventiler sidder i lukket position, og lad bundafløbet være åbent, så alt vandet kan løbe ud og dræner alt vandet ud af rørene og ventilerne. Det er vigtigt at undgå lave temperaturer eller frost om vinteren ved at dække filteret med lærred eller plastik.
- Hvis enheden har været standset i lang tid eller på grund af vedligeholdelsesarbejde, skal alle procedurer for påfyldning, tilbageskylning og skylning følges for at lave en nulstilling af filteret.
- Udfør det anbefalede vedligeholdelsesarbejde på filtreringssystemet og hvis der er slidte eller beskadigede dele skal disse straks udskiftes.
- Ved slutningen af enhedens levetid kan montagen håndteres som ufarligt byggeaffald afhængigt af gældende lovgivning i det enkelte land.



- Prosimy o dokładne zapoznanie się z niniejszą instrukcją obsługi i zachowanie jej na przyszłość.
- Niniejsza instrukcja zawiera jedynie podstawowe informacje dotyczące środków bezpieczeństwa, które należy zastosować podczas instalacji, konserwacji i uruchomienia.
- Kompletny podręcznik oraz niniejszą skróconą instrukcję obsługi można przeczytać i pobrać w formie pliku PDF ze strony internetowej pod adresem www.astralpoolmanuals.com.
- Informacje na temat ustawień roboczych, temperatury roboczej i maksymalnego ciśnienia roboczego znajdują się na etykiecie i w arkuszu danych filtra. Informacje te są również dostępne na stronie www.astralpool.com.
- Należy przestrzegać wszystkich wymogów i zaleceń dotyczących bezpieczeństwa opisanych w niniejszej instrukcji.
- Filtr ten został zaprojektowany do filtracji cząstek zawieszonych w wodzie basenowej. Filtr nie powinien być używany z innymi płynami ani nie jest zalecany do innych zastosowań.
- Należy upewnić się, że filtr jest umieszczony w sposób umożliwiający bezpieczną obsługę i wykonywanie prac konserwacyjnych.
- Należy pilnować, aby filtrem lub innym sprzętem basenowym nie bawiły się dzieci.
- Wszelkie uszkodzone części lub zestawy części należy niezwłocznie wymienić.
- Wszelkie modyfikacje produktu nieautoryzowane przez producenta są zabronione.
- Należy używać wyłącznie oryginalnych części zamiennych i akcesoriów autoryzowanych przez producenta. Producent produktu jest zwolniony z wszelkiej odpowiedzialności za szkody spowodowane przez nieautoryzowane części zamienne lub akcesoria.
- Filtr pracuje pod ciśnieniem. W czasie każdego serwisu elementów instalacji wodnej (np.. filtra, pompy, zaworów), do filtra może zostać zassane powietrze, które zostanie skompresowane. Powietrze pod ciśnieniem, znajdujące się w filtrze, może spowodować pęknięcie zbiornika lub wyrzelenie jego pokrywy. Zagroza to poważnymi obrażeniami ciała lub uszkodzeniem mienia. Należy pamiętać o usunięciu powietrza z filtra.
- Większość filtrów ma wbudowany automatyczny system odprowadzenia powietrza. Rurka biegnie do górnej krawędzi filtra i bezpośrednio zabiera powietrze do kolektora, skąd następnie jest uwalniane. Zaleca się jednak używanie ręcznego odpowietrznika, który znajduje się w górnej części filtra i umożliwia odprowadzenie powietrza z wnętrza filtra podczas napełniania go wodą lub po płukaniu wstecznym.
- Przed obsługą filtra lub zaworów lub dotykiem jakichkolwiek mokrych części, zaworów lub rur, które znajdują się w pobliżu urządzeń elektrycznych, upewnij się, że zasilanie jest wyłączone.
- Woda spuszczone z filtra lub jakiegokolwiek innego urządzenia może spowodować zagrożenie elektryczne, które może wywołać poważne obrażenia ciała lub uszkodzenie mienia.
- Nieprawidłowo zamontowany zawór 6-drożny nie będzie poprawnie działał, co sprawi, że filtr również nie będzie poprawnie funkcjonował. Może to skutkować poważnymi obrażeniami ciała lub uszkodzeniem mienia.
- Nigdy nie należy obsługiwać filtra lub zaworów, gdy pompa pracuje lub gdy wewnątrz filtra, zaworów lub rur jest podwyższone ciśnienie. Może to spowodować poważne obrażenia ciała lub uszkodzenie mienia.
- Obiekt wodny musi być zgodny ze wszystkimi przepisami krajowymi i lokalnymi, szczególnie w zakresie zagadnień elektrycznych.
- Jest to urządzenie pracujące pod ciśnieniem. Należy zachować szczególną ostrożność w celu

zabezpieczenia wszystkich elementów przykręcanych lub gwintowanych (nakrętki, złączki, odpowietzniki, paski itp.) przed uruchomieniem pompy, ponieważ nieprawidłowo dokręcona nakrętka, gwint lub pasek może spowodować nagłe wyrzucenie elementów filtra, powodując bardzo poważne obrażenia ciała lub uszkodzenie mienia.

WAŻNE INFORMACJE DOTYCZĄCE KONFIGURACJI I URUCHOMIENIA PRODUKTU

- Konserwator powinien zamontować i uruchomić urządzenia ochronne i zabezpieczające (Rys. A).
- Środki ochrony osobistej i narzędzia niezbędne do ustawienia, uruchomienia i konserwacji: rękawice ochronne, buty ochronne, okulary ochronne, klucze, wkrętaki, klucz do rur, młotek gumowy, środek do czyszczenia PCV i klej do PCV z pędzelkiem (Rys. A).
- Obiekt wodny powinien być zgodny ze wszystkimi przepisami krajowymi i lokalnymi, szczególnie w zakresie zagadnień elektrycznych.
- Filtr powinien być zamontowany na twardym, poziomym, niechłonny podłożu, zgodnym z lokalnymi normami budowlanymi, zdolnym wytrzymać ciężar filtra podczas pracy i umożliwiającym zastosowanie gniazd kotwiących do przymocowania go do podłoża, jeśli jest to konieczne.
- Aby uniknąć porażenia prądem w przypadku ewentualnego wycieku, umieść filtr i pompę w odległości co najmniej 3 metrów od wszelkich urządzeń elektrycznych, w tym przełączników (Rys. B).
- Zainstaluj filtr jak najbliżej basenu, minimum 0,5 metra poniżej poziomu powierzchni wody w basenie (Rys. C). Jeśli filtr musi być umieszczony powyżej poziomu wody w basenie, bezwzględnie należy unikać podciśnienia wewnątrz filtra.
- Filtr należy umieścić w odpowiednio wentylowanym i suchym miejscu zdolnym do odprowadzenia maksymalnego przepływu pochodzącego z basenu, aby uniknąć ryzyka zalania pomieszczenia lub sąsiednich pomieszczeń. W przypadku nieprzestrzegania tego obowiązku, producent filtra nie ponosi odpowiedzialności za ewentualne szkody spowodowane nieprawidłowym działaniem filtra.
- Instaluj filtr w pomieszczeniach, nigdy na zewnątrz, i chroń go przed bezpośrednim działaniem promieni słonecznych, niskimi temperaturami i mrozem, aby zapobiec uszkodzeniu plastikowych elementów filtra (Rys. C9).
- Należy upewnić się, że wszystkie ścieki są usuwane zgodnie z lokalnymi przepisami. Podczas procesów spuszczenia wody i płukania wstecznego, nie należy wody odprowadzać w miejscach, w których może ona spowodować zalanie lub uszkodzenie mienia.
- Nominalne natężenie przepływu systemu filtracyjnego powinno być zgodne z aktualnymi przepisami obowiązującymi na danym terenie, w zależności od wielkości basenu, objętości wody, kształtu basenu, lokalizacji, obciążenia zanieczyszczeniami pochodzącymi od użytkowników i środowiska. Należy również zapewnić odpowiednie pobieranie wody z basenu i prawidłowe odprowadzenie wody z powrotem do basenu. W tym celu należy wziąć pod uwagę wymagane cechy pompy wodnej oraz całkowity spadek ciśnienia w systemie.
Należy pamiętać, że każda zmiana w systemie filtracji (pompa, ssanie, pozycja zaworu itp.) może wpłynąć na nominalny przepływ filtracji. Nominalne natężenie przepływu powinno pozwolić na zutilizowanie całkowitej objętości wody zawartej w basenie w czasie nie dłuższym niż 8 godzin, nawet w przypadku zmniejszonego natężenia przepływu filtracji, w nocy lub gdy basen nie jest używany.
- Po umieszczeniu filtra w miejscu docelowym i zamontowaniu zaworu oraz rur łączących należy sprawdzić, czy wszystko działa wewnątrz i na zewnątrz filtra. Postępuj zgodnie ze

wskazówkami dotyczącymi ZAŁADUNKU MEDIÓW FILTRACYJNYCH (Rys. 1): Upewnij się, że pompa jest WYŁĄCZONA. > Przekręć zawór do pozycji ZAMKNIĘCIA. > Zdejmij górną pokrywę filtra i napełnij połowę filtra wodą za pomocą węża. > Przykryj dyfuzor i uzupełnij medium filtracyjne zgodnie z ilością podaną na etykiecie filtra. > Ponownie zamontuj górną pokrywę filtra. > Ustaw zawór na PŁUKANIE WSTECZNE i otwórz górny odpowietrznik. > Włącz pompę. > Woda zostanie wciągnięta do filtra przez układ kolektorów. > Gdy filtr będzie pełny i woda wypłynie z odpowietrznika, wtedy można go zamknąć. Pozostawić zawór w pozycji PŁUKANIA WSTECZNEGO (Rys. 2) przez 3 - 5 minut, pozwalając wodzie spłynąć do odpływu. Przez wziernik zaworu będzie można zobaczyć czystą wodę i będzie to oznaczało, że PŁUKANIE WSTECZNE zostało zakończone. Następnie, przez 30 do 60 sekund, należy wykonać SPŁUKIWANIE, zgodnie ze wskazówkami (Rys. 3). W ten sposób system filtracji zostanie przygotowany i będzie można ustawić zawór w pozycji FILTRACJA (Rys. 4).

- Nie należy podłączać filtra do sieci wodociągowej, ponieważ ciśnienie wody może być zbyt wysokie i przekroczyć maksymalne ciśnienie robocze filtra.
- Nigdy nie uruchamiać systemu filtracji bez dopływu wody.
- Ponieważ wszystkie połączenia są wykonane z wykorzystaniem uszczelek, nie jest konieczne nadmierne dokręcanie nakrętek. Dla metalowych nakrętek na pokrywach, jeśli dostępny jest klucz dynamometryczny, zalecamy moment dokręcenia pomiędzy 3 a 5 N-m.

WAŻNE INFORMACJE DOTYCZĄCE UŻYTKOWANIA I KONSERWACJI

- Żadnych prac przy filtrze ani używania go w jakikolwiek sposób nie wolno powierzać dzieciom.
- Należy przestrzegać obowiązujących przepisów dotyczących zapobiegania wypadkom.
- Nie należy używać systemu filtracji do napełniania lub regulacji poziomu wody w basenie.
- Pompa powinna zostać wyłączona przed każdym otwarciem, zamknięciem lub obsługą jakiegokolwiek zaworu.
- System filtracji powinien być wyłączony podczas wszelkich prac konserwacyjnych.
- Do czyszczenia filtra nie należy używać rozpuszczalników, gdyż może to spowodować uszkodzenie jego struktury. Zachować szczególną ostrożność w przypadku przezroczystych i plastikowych akcesoriów, takich jak pokrywy, nóżki, przyłącza i wzierniki.
- Regularnie sprawdzać, czy wloty ssące nie są zatkane.
- Manometr jest zwykle oznaczony kolorami (zielony / żółty / czerwony). Należy upewnić się, że igła jest zawsze w zielonym zakresie. Kiedy igła jest w żółtym zakresie (Rys. 5), należy rozpocząć procedury PŁUKANIA WSTECZNEGO (Rys. 2) i SPŁUKIWANIA (Rys. 3).

Należy unikać sytuacji, w której igła wchodzi w zakres czerwony. Oznacza to, że medium filtracyjne jest zbyt brudne, prędkość przepływu zostanie zmniejszona, a woda stanie się mętna z powodu słabej filtracji.

Manometr należy sprawdzać regularnie (co najmniej raz w tygodniu). Jeżeli manometr nie działa prawidłowo, należy wymienić go na nowy.

- Jeśli zauważysz kamień w medium filtracyjnym, zalecamy czyszczenie go stałym lub płynnym środkiem Astralpool Filnet. Jeżeli po użyciu preparatu Filnet medium filtracyjne nie zostało oczyszczone, należy je wymienić.
- Gdy basen jest zimowany lub nie jest regularnie używany, należy uruchomić system filtracji na najniższym ustawieniu. W tym przypadku nie trzeba opróżniać filtra, ale nawet jeśli igła manometru nie znalazła się w zakresie żółtym, zaleca się płukanie wsteczne i spłukiwanie złoża co 30 do 60 dni, aby uniknąć zatkania medium filtracyjnego. Czas płukania wstecznego może być wówczas krótszy niż w szczycie sezonu.

- W przypadku konieczności wyłączenia systemu filtracji na dłuższy czas, przed wyłączeniem należy wykonać płukanie wsteczne i opłukać medium filtracyjne, tak aby było czyste, a następnie całkowicie spuścić wodę z filtra i pozostawić górną pokrywę na miejscu, ale odkręconą, zapewniając w ten sposób wentylację wnętrza filtra. Należy sprawdzić, czy wszystkie zawory są w pozycji zamkniętej i pozostawić dolny odpływ otwarty, aby cała woda z instalacji spłynęła. Należy unikać niskich temperatur i możliwości zamarznięcia filtra.
- Zawsze należy przestrzegać procedur napełniania, płukania wstecznego i spłukiwania w celu ponownego uruchomienia filtra po wykonaniu prac konserwacyjnych lub przestoju basenu.
- Należy regularnie przeprowadzać zalecane prace konserwacyjne systemu filtracji i natychmiast wymieniać wszelkie zużyte lub uszkodzone części.
- Po zakończeniu okresu użytkowania filtr może być traktowany jako odpad budowlany niestanowiący zagrożenia w zależności od obowiązujących przepisów w poszczególnych krajach.

- Přečtete si pozorně tuto příručku s pokyny a uschovejte si ji pro budoucí potřebu.
- Tato příručka obsahuje pouze základní informace o bezpečnostních opatřeních, která je třeba přijmout při instalaci, údržbě a spuštění.
- Kompletní příručku a tuto příručku pro rychlý start si můžete přečíst a stáhnout jako PDF soubor z webové stránky na adrese **www.astralpoolmanuals.com**.
- Provozní nastavení, provozní teplotu a maximální pracovní tlak naleznete na štítku filtru a v datovém listu. Tyto informace o vašem filtru naleznete také na adrese **www.astralpool.com**.
- Dodržujte všechny bezpečnostní požadavky a doporučení popsaná v této příručce.
- Tento filtr byl navržen pro filtraci částic obsažených v bazénové vodě. Tento filtr se nesmí používat s jinými kapalinami, ani se nedoporučuje pro jiné použití.
- Ujistěte se, že je filtr umístěn tak, aby jej bylo možné bezpečně provozovat a provádět jeho údržbu
- Děti by měly být pod dohledem, aby si nehrály s filtrem nebo jiným zařízením bazénu.
- Veškeré poškozené díly nebo sady dílů je nutné okamžitě vyměnit.
- Jakékoli úpravy výrobku, které nejsou schváleny přímo výrobcem, nejsou povoleny.
- Používejte pouze originální náhradní díly a příslušenství schválené výrobcem. Výrobce je osvozen od veškeré odpovědnosti za škody způsobené neschválenými náhradními díly nebo příslušenstvím.
- Tento filtr pracuje pod tlakem. Při každé údržbě jakékoli části oběhového systému (tj. filtru, čerpadla, ventilů atd.), vzduch může být nasáván do filtru a natlakován. Stlačený vzduch ve filtru může způsobit prasknutí nádrže filtru nebo odtržení krytu filtru, což může vést k vážnému zranění nebo škody na majetku. Nezapomeňte z filtru vypustit vzduch.
- Většina filtrů je vybavena vestavěným automatickým přetlakovým odvodušňovacím systémem. Trubice vede k hornímu okraji filtru a odvádí vzduch přímo do kolektoru, odkud je následně vytlačen. K vypuštění vzduchu z vnitřku filtru při jeho plnění vodou a po zpětném proplachu (backwashing) se však doporučuje použít ruční odvodušňovací ventil, který se nachází v horní části filtru.
- Před manipulací s filtrem nebo ventily se ujistěte, že je napájení vypnuté. Stejně tak pokud se dotýkáte mokřích částí ventilů nebo potrubí, které se nacházejí v blízkosti elektrických zařízení.
- Voda vypuštěná z filtru nebo jiného zařízení může představovat nebezpečí vážného úrazu elektrickým proudem nebo škody na majetku.
- Nesprávně namontovaný ventil může způsobit poruchu výrobku nebo ventilu, což může způsobit vážné zranění nebo škody na majetku.
- Nikdy se nepokoušejte manipulovat s filtrem nebo ventily, pokud je čerpadlo v chodu nebo pokud je uvnitř filtru, ventilů nebo potrubí tlak. Mohlo by dojít k vážnému zranění nebo poškození majetku.
- Vodárenské zařízení musí být v souladu se všemi vnitrostátními a místními předpisy, zejména pokud jde o elektrotechniku.
- Toto zařízení pracuje pod tlakem. Před spuštěním čerpadla věnujte zvýšenou pozornost utažení všech šroubovaných a závitových součástí (víka, přípojky, ventily, objímky atd.), protože špatně utažená matice, závit nebo objímka by mohly vést k náhlému vymrštění součástí filtru, které by mohlo způsobit vážné zranění nebo materiální škody.

DŮLEŽITÉ INFORMACE O NASTAVENÍ A UVEDENÍ PRODUKTU DO PROVOZU

- Ochranná a bezpečnostní zařízení musí být namontována a uvedena do provozu servisním technikem (Obr. A).
- Osobní ochranné prostředky a nástroje potřebné pro nastavení, uvedení do provozu a údržbu: Ochranné rukavice, bezpečnostní obuv, bezpečnostní brýle, klíče, šroubováky, nastavitelný klíč typu Stillson, gumová palička, čistič PVC a PVC lepidlo se štětcem (Obr. A).
- Vodárenské zařízení musí být v souladu se všemi vnitrostátními a místními předpisy, zejména pokud jde o elektrotechniku.
- Filtr musí být namontován vodorovně na tvrdém, nesavém povrchu, v souladu s místními stavebními normami. Povrch musí schopen unést hmotnost běžícího filtru a umožnit použití kotvicích objímek, aby jej v případě potřeby připevnily k zemi.
- Abyste předešli úrazu elektrickým proudem v případě možného úniku, umístěte filtr a čerpadlo nejméně 3 metry od jakéhokoli elektrického zařízení, včetně vypínačů (Obr. B).
- Filtr instalujte co nejbližší k bazénu, nejméně 0,5 m pod úroveň hladiny vody v bazénu (Obr. C). Pokud je nutné filtr umístit nad hladinu vody v bazénu, je nutné za všech okolností zabránit částečnému podtlaku uvnitř filtru.
- Filtr umístěte do dostatečně větrané a odvodněné oblasti, která je schopna vypustit maximální průtok z bazénu, aby se zabránilo nebezpečí zaplavení místnosti nebo přilehlých místností. Není-li tato povinnost dodržena, výrobce filtru nemusí nést odpovědnost za případné poškození způsobené špatným fungováním filtru.
- Filtr instalujte v interiéru, nikdy ne v exteriéru, a chraňte jej před přímým slunečním zářením, nízkými teplotami a mrazem, aby nedošlo k poškození plastových součástí filtru (Obr. C9).
- Zajistěte, aby byla veškerá odpadní voda zlikvidována v souladu s místními předpisy. Nevypouštějte vodu tam, kde by mohla způsobit zaplavení nebo poškození během procesu zpětného proplachu a vypouštění.
- Jmenovitý průtok filtračního systému musí být v souladu s aktuálními předpisy ve vaší oblasti, a to na základě velikosti bazénu, objemu vody, tvaru bazénu, umístění, znečištění od uživatelů a prostředí. Musíte také zajistit adekvátní extrakci vody z bazénu a správné navracení vody zpět do bazénu. Pro tento účel je třeba vzít v úvahu požadované vlastnosti vodního čerpadla a celkovou ztrátu výšky vody v systému.
Upozorňujeme, že jakákoli změna filtračního systému (čerpadlo, sání, poloha ventilu atd.) může ovlivnit jmenovitý průtok filtrace. Jmenovitý průtok musí umožnit, aby se celkový objem vody obsažené v bazénu recykloval nejdéle za 8 hodin, a to i v případě sníženého průtoku filtrace, v noci nebo v případě, že se bazén nepoužívá.
- Po umístění filtru na konečné místo a montáži ventilu a spojovacích potrubí zkontrolujte, zda vše funguje uvnitř a vně filtru. Postupujte podle pokynů pro **NAPUŠTĚNÍ FILTRAČNÍHO MÉDIA** (Obr. 1): Ujistěte se, že je čerpadlo vypnuté (OFF). > Otočte ventil do polohy ZAVŘENO. > Sejměte horní kryt filtru a pomocí hadice naplňte polovinu filtru vodou. > Zakryjte difuzor a doplňte filtrační médium podle množství uvedeného na štítku filtru. > Znovu nasadte horní kryt filtru. > Nastavte ventil na MYTÍ a otevřete horní odvodušňovací ventil. > Zapněte čerpadlo do polohy ON. > Voda bude nasávána do filtru přes kolektorový systém. > Až bude filtr plný, voda bude vytékat z odvodušňovacího ventilu, pak jej můžete zavřít. Poté ponechte ventil v poloze MYTÍ (Obr. 2) po dobu 3 - 5 minut a nechte vodu proudit zpět do výpusti (kanalizace). Přes průzor ventilu uvidíte čistou vodu, což bude znamenat, že je proces MYTÍ dokončen. Poté provedeme **PROPLACH**, a to po dobu 30 až 60 sekund podle indikace (Obr. 3). Nakonec bude filtrační systém připraven a ventil lze otočit do polohy **FILTRACE** (Obr. 4).

- Nepřipojujte filtr k přívodu vody z vodovodního řádu, protože tlak vody může být příliš vysoký a překročit maximální povolený pracovní tlak pro filtr.
- Nikdy nespouštějte filtrační systém bez vody.
- Jelikož jsou všechny spoje opatřeny těsněním, není nutné matice příliš utahovat. U kovových matic na krytech, pokud máte k dispozici momentový klíč, doporučujeme utahovací moment mezi 3 a 5 N-m.

DŮLEŽITÉ INFORMACE O POUŽÍVÁNÍ A ÚDRŽBĚ

- Děti nesmí provádět žádné práce na filtru ani s ním manipulovat.
- Dodržujte platné předpisy týkající se prevence nehod.
- Nepoužívejte filtrační systém k plnění nebo vyrovnání hladiny vody v bazénu.
- Čerpadlo musí být vypnuto při každém otevření, zavření nebo manipulaci s libovolným ventilem.
- Při jakékoli práci údržby musí být filtrační systém vypnutý.
- K čištění filtru nepoužívejte rozpouštědla, protože by mohlo dojít k poškození jeho struktury. Zvláštní pozornost věnujte průhlednému a plastovému příslušenství, jako jsou víka, nožičky, přípojky a průzory.
- Pravidelně kontrolujte, zda nejsou ucpané sací vstupy.
- Tlakoměr je obvykle barevně označen (zelená / žlutá / červená). Ujistěte se, že je ručička vždy v zeleném rozsahu. Jakmile je ručička ve žluté oblasti (Obr. 5), SPUSŤTE MYTÍ (Obr. 2) a PROPLACHOVÁNÍ (Obr. 3).

Vyvarujte se, aby ručička směřovala do červeného pásma. To znamená, že filtrační médium je příliš znečištěné, průtok se sníží a voda se kvůli špatné filtraci zakalí.

Pravidelně kontrolujte tlakoměr (nejméně jednou týdně). Pokud si všimnete, že tlakoměr nefunguje správně, vyměňte jej za nový.

- Pokud se ve filtračním médiu objeví vodní kámen, doporučujeme jej vyčistit tuhým nebo tekutým přípravkem Astralpool Filnet. Pokud po použití Filnetu nedošlo k zprůchodnění filtru, je nutné jej vyměnit.
- Pokud se bazén zazimovává nebo se pravidelně nepoužívá, spusťte filtrační systém na nejnižší stupeň. V takovém případě není nutné filtr vyprazdňovat, ale i když se hodnoty na tlakoměru nezvýší na žlutou hodnotu, doporučuje se jej jednou za 30 až 60 dní zpětně propláchnout a vypláchnout. Zabráníte tím tak zanesení filtračního média, i když doba zpětného propláchnutí může být kratší než v hlavní sezóně.
- Pokud potřebujete filtrační systém na delší dobu vypnout, před vypnutím filtrační médium zpětně propláchněte a vypláchněte, aby bylo čisté. Následně vodu z filtru zcela vypusťte a horní víko nechte nasazené, ale nezašroubované, čímž zajistíte větrání vnitřní části filtru. Zkontrolujte, zda jsou všechny ventily v uzavřené poloze, a nechte otevřený spodní odtok, aby všechna voda otekla. Vypusťte tak všechnu vodu z potrubí a ventilů. V zimě zakryjte filtr plachtou nebo překryjte plastovým krytem tak, abyste zabránili nízkým teplotám nebo zamrznutí filtru.
- Při resetování filtru po jeho úplném zastavení na dlouhou dobu nebo kvůli údržbě je nutné dodržovat postupy plnění, zpětného propláchnutí a vypláchnutí.
- Provádějte doporučenou údržbu filtračního systému a ihned vyměňte všechny opotřebované nebo poškozené součásti.
- Na konci životnosti může být s celou sestavou nakládáno jako s běžným stavebním odpadem v závislosti na platných právních předpisech v každé zemi.

- Kérjük, olvassa el figyelmesen ezt a használati útmutatót, és őrizze meg későbbi referenciaként.
- Ez a kézikönyv csupán a telepítés, karbantartás és üzembe helyezés során alkalmazandó biztonsági intézkedésekről szóló alapvető információkat tartalmazza.
- A teljes kézikönyv és a jelen rövid útmutató PDF formátumban elolvasható és letölthető a **www.astralpoolmanuals.com** weboldalról.
- Az üzemi beállításokat, az üzemi hőmérsékletet és a maximális üzemi nyomást lásd a szűrő címkéjén és adatlapján. A szűrőre vonatkozó információkat a www.astralpool.com oldalon is megtekintheti.
- Tartsa be az ebben a kézikönyvben leírt összes biztonsági előírást és ajánlást.
- Ezt a szűrőt a medencevízben lebegő részecskék szűrésére tervezték. Ez a szűrő nem használható más folyadékokkal, és más felhasználásra sem ajánlott.
- Gondoskodjon arról, hogy a szűrő úgy legyen elhelyezve, hogy biztonságosan lehessen működtetni és azon lehessen karbantartási munkákat végezni.
- A gyermekeket felügyelet alatt kell tartani, hogy ne játsszanak a szűrővel vagy más medencefelszereléssel.
- Bármely sérült alkatrészlet vagy alkatrészletet azonnal ki kell cserélni.
- A terméknek a gyártó által nem engedélyezett módosítása nem megengedett.
- Csak a gyártó által engedélyezett eredeti pótalkatrészeket és tartozékokat használja. A nem engedélyezett pótalkatrészek vagy tartozékok által okozott károk esetén a termék gyártója mentesül minden felelősség alól
- A szűrő nyomás alatt működik. A keringtetőrendszer bármely részének (pl. szűrő, szivattyú, szelepek stb.) karbantartásakor levegő kerülhet a szűrőbe és nyomás alá kerülhet. A szűrőben lévő, nyomás alatt lévő levegő a szűrőtartály meghibásodását vagy a szűrőfedél leszakadását okozhatja, ami súlyos testi sérülést vagy anyagi kárt okozhat. Ügyeljen arra, hogy a levegő kiürüljön a szűrőből.
- A legtöbb szűrő beépített automatikus légtelenítő rendszerrel rendelkezik. A szűrő felső széléhez egy cső fut, és közvetlenül a gyűjtőbe szállítja a levegőt, majd kiürül. Ajánlatos azonban a szűrő tetején található kézi szellőzőnyílást használni a szűrő belsejében lévő levegő kiürítésére, amikor a szűrőt vízzel töltik fel, illetve a visszamosás után.
- Győződjön meg arról, hogy a szűrő vagy a szelepek kezelése, illetve az elektromos készülékek közelében lévő nedves alkatrészek, szelepek vagy csövek megérintése előtt a készüléket kikapcsolták.
- A szűrőből vagy bármely más berendezésből lefolyó víz elektromos veszélyt okozhat, amely súlyos testi sérülést vagy anyagi kárt okozhat.
- A rosszul felszerelt szelep a termék vagy a szelep meghibásodásához vezethet, ami súlyos testi sérülést vagy anyagi kárt okozhat.
- Soha ne próbálja meg kezelni a szűrőt vagy a szelepeket, ha a szivattyú működik, vagy ha a szűrőben, a szelepekben vagy a csövekben nyomás van. Ez súlyos testi sérülést vagy anyagi kárt okozhat.
- A vízi létesítménynek meg kell felelnie minden hazai és helyi előírásnak, különös tekintettel az elektromos kérdésekre.
- Nyomással működtetett berendezés. A szivattyú beindítása előtt rendkívül körültekintően rögzítse az összes csavarozott vagy menetes elemet (kupakok, csatlakozók, légtelenítők, hevederek stb.), mivel egy nem megfelelően meghúzott anya, menet vagy heveder a szűrő alkatrészeinek hirtelen kilökdösését okozhatja, ami nagyon súlyos testi sérülést vagy anyagi kárt okozhat.

FONTOS TERMÉKBEÁLLÍTÁSI ÉS ÜZEMBE HELYEZÉSI INFORMÁCIÓK

- A védelmi- és biztonsági berendezéseket szerviztechnikusnak kell felszerelnie és üzembe helyezni (A. Ábra).
 - A beállításhoz, üzembe helyezéshez és karbantartáshoz szükséges egyéni védőeszközök és szerszámok a következők: védőkesztyű, védőcsizma, védőszemüveg, csavarkulcs, csavarhúzó, Stillson-kulcs, gumikalapács, PVC tisztítószer és PVC ragasztó ecsettel (A. Ábra).
 - A vízi létesítménynek meg kell felelnie minden hazai és helyi előírásnak, különös tekintettel az elektromos kérdésekre.
 - A szűrőt a helyi építési szabványoknak megfelelő, kemény, nem nedvszívó felületen, vízszintesen kell elhelyezni, amely elbírja a szűrő súlyát működés közben, és szükség esetén lehetővé teszi a talajhoz való rögzítést a rögzítőaljakat használatával.
 - Az esetleges szivárgások következtében fellépő áramütés kockázatának elkerülése érdekében a szűrőt és a szivattyút minden elektromos berendezéstől legalább 3 méterre helyezze el, a kapcsolókat is beleértve (B. Ábra).
 - A szűrőt a medencéhez a lehető legközelebb, legalább 0,5 méterrel a medence vízszintje alá telepítse (C. Ábra). Ha a szűrőt a medence vízszintje fölé kell helyezni, a szűrő belsejében minden körülmények között el kell kerülni a részleges vákuum kialakulását.
 - A szűrőt olyan megfelelően szellőző és vízvezető helyen kell elhelyezni, amely képes elvezetni a medencéből érkező maximális áramlási sebességet, elkerülve ezzel a helyiség vagy a szomszédos helyiségek elárasztásának veszélyét. Ha ezeket a kötelezettséget nem tartják be, a szűrő gyártója nem vonható felelősségre a szűrő meghibásodása által okozott esetleges károkért.
 - A szűrőt zárt térben, soha ne a szabadban helyezze el, és védje a közvetlen napfénytől, alacsony hőmérséklettől és fagytól, hogy elkerülje a szűrő műanyag alkatrészeinek megrongálódását (C9. Ábra).
 - Gondoskodjon arról, hogy a szennyvizet a helyi előírásoknak megfelelően ártalmatlanítsa. Ne engedje le a vizet olyan helyre, ahol az eláraszthatja a területet vagy kárt okozhat a visszaöblítési és leeresztési folyamatok során.
 - A szűrőrendszer névleges áramlási sebességének meg kell felelnie a területére vonatkozó hatályos előírásoknak, a medence mérete, a vízmennyiség, a medence alakja, a hely, a felhasználók által okozott szennyeződések és a környezet függvényében. Biztosítania kell továbbá a víz megfelelő elszívását a medencéből és a víz megfelelő visszajuttatását a medencébe. Ehhez figyelembe kell venni a vízszivattyú szükséges jellemzőit és a rendszer teljes nyomásvesztését.
- Kérjük, vegye figyelembe, hogy a szűrőrendszerben (szivattyú, szívás, szelepállás stb.) bekövetkező bármilyen változás befolyásolhatja a névleges szűrési áramlási sebességet. A névleges áramlási sebességnek lehetővé kell tennie, hogy a medencében lévő teljes vízmennyiség 8 óránál nem hosszabb idő alatt újrahatszámításra kerüljön, még csökkentett szűrési áramlási sebesség esetén is, éjszaka vagy a medence használaton kívüli időszakában.
- Miután a szűrő a végleges helyére került, valamint a szelep és a csatlakozócsövek felszerelése megtörtént, ellenőrizze, hogy minden működik-e a szűrőn belül és kívül. Kövesse a SZÜRŐKÖZEG BETÖLTÉSE (1. Ábra) utasításait: Győződjön meg arról, hogy a szivattyú ki van kapcsolva. > Fordítsa a szelepet ZÁRVA állásba. > Távolítsa el a szűrő felső fedelét, és egy tömlő segítségével töltsen fel a szűrőt félig, vízzel. > Dugja be a diffúzort, és töltsen fel a szűrőközeget, a szűrő címkéjén feltüntetett mennyiségnek megfelelően. > Szerelje vissza a szűrő felső fedelét. > Állítsa a szelepet MOSÁS állásba, és nyissa ki a felső légtelenítőt. > Kapcsolja be a szivattyút.

> A víz a szűrőbe kerül az elosztórendszeren keresztül. > Amikor a szűrő megtelt, a víz kifolyik a légtelenítőn, és lezárhatja azt. Ezután tartsa a szelepet MOSÁS állásban (2. Ábra) 3-5 percig, hagyja, hogy a víz visszafelé folyjon a lefolyóba. Amikor a szelep kémlelőüvegén keresztül tiszta vizet lát, ez azt jelzi, hogy a MOSÁS befejeződött. Ezután a jelzéseknek megfelelően 30-60 másodpercig végezze el az ÖBLÍTÉST (3. Ábra). Végül a szűrőrendszer készen áll, és a szelepet SZÜRÉS állásba helyezheti (4. Ábra).

- Ne csatlakoztassa a szűrőt a hálózati vízhálózathoz, mivel a víz nyomása túl magas lehet, és meghaladhatja a szűrő által megengedett maximális üzemi nyomást.
- Soha ne indítsa be a szűrőrendszert vízellátás nélkül.
- Mivel minden csatlakozás tömítéssel van ellátva, nem szükséges túlhúzni az anyákat. A fedeleken lévő fémanyákhoz, ha van nyomatékkulcs, 3 és 5 N-m közötti meghúzási nyomatékot ajánlunk.

FONTOS INFORMÁCIÓK A HASZNÁLATRÓL ÉS KARBANTARTÁSRÓL

- Gyermek nem végezhetnek semmilyen munkát a szűrőn, és nem kezelhetik azt.
- Tartsa be a balesetek megelőzésére vonatkozó hatályos előírásokat.
- Ne használja a szűrőrendszert a medence vízszintjének feltöltésére vagy beállítására.
- A szivattyút minden alkalommal ki kell kapcsolni, amikor kinyitja, bezárja vagy kezeli valamelyik szelepet.
- A szűrőrendszert minden karbantartási munka során ki kell kapcsolni.
- Ne használjon oldószereket a szűrő tisztításához, mert ez károsíthatja annak szerkezetét. Különös gonddal bánjon az átlátszó és műanyag tartozékokkal, például a fedelekkel, lábakkal, csatlakozókkal és látványüvegekkel.
- Rendszeresen ellenőrizze, hogy a szívónyílások nincsenek-e eltömődve.
- A nyomásmérő általában színkódolt (zöld/sárga/piros). Győződjön meg róla, hogy a mutató mindig a zöld tartományban legyen. Amikor a mutató a sárga tartományban van (5. Ábra), indítsa el a MOSÁSI (2. Ábra) és ÖBLÍTÉSI (3. Ábra) műveletet.

Kerülje el, hogy a mutató a piros tartományba kerüljön. Ez azt jelenti, hogy a szűrőközeg túlságosan szennyezett, az áramlási sebesség csökken, és a víz a rossz szűrés miatt zavarossá válik.

Rendszeresen (legalább hetente egyszer) ellenőrizze a nyomásmérőt. Ha azt veszi észre, hogy a nyomásmérő nem működik megfelelően, cserélje ki egy újjal.

- Ha a szűrőközegben vízkő jelenlétét észleli, ajánlott azt szilárd vagy folyékony Astralpool Filnet termékkel megtisztítani. Ha a szűrőközeg a Filnet használata után sem tisztult ki, a szűrőközeget ki kell cserélni.
- Amikor a medencét téliesítik vagy nem használják rendszeresen, a szűrőrendszert a legalacsonyabb fokozaton működtesse. Ebben az esetben a szűrőt nem kell kiüríteni, de még ha a nyomásmérő nem is emelkedett a sárga tartományba, akkor is ajánlatos 30-60 naponta visszamosni és átöblíteni a szűrőt a szűrőközeg eltömődésének elkerülése érdekében, bár a visszamosási idő rövidebb is lehet, mint a főszezonban.
- Ha a szűrőrendszert hosszabb időre le kell állítani, a leállítás előtt öblítse vissza és öblítse ki a szűrőközeget, hogy az tiszta legyen, majd teljesen ürítse ki a vizet a szűrőből, hagyja a rajta a fedelet, de ne csavarja be, biztosítva ezzel a szűrő belsejének szellőzését. Ellenőrizze, hogy minden szelep zárt helyzetben van-e, és hagyja nyitva az alsó lefolyót, hogy az összes víz lefolyjon, és engedje ki az összes vizet a csövekből és a szelepekből. Télen kerülje el az alacsony hőmérsékletet vagy a fagyást és takarja le a szűrőt vászonnal vagy műanyaggal.

- A szűrő újraindításához, miután az hosszabb időre teljesen leállt, vagy karbantartási munkálatok miatt kövesse a töltési, visszaöblítési és öblítési eljárásokat.
- Végezze el a szűrőrendszeren az ajánlott karbantartási munkálatokat, és azonnal cserélje ki az elhasználódott vagy sérült alkatrészeket.
- Az élettartam végén a berendezés az egyes országok hatályos jogszabályaitól függően nem veszélyes építési hulladékként kezelhető.

- Моля, прочетете внимателно това ръководство за употреба и го запазете за бъдещи справки.
- Това ръководство съдържа само основна информация за мерките за безопасност, които трябва да се спазват по време на монтажа, поддръжката и пускането в експлоатация.
- Пълното ръководство и това ръководство за бърз старт могат да бъдат прочетени и изтеглени като PDF файл от уебсайта на адрес www.astralpoolmanuals.com.
- Вижте етикета на вашия филтър и информационния лист за работните настройки, работната температура и максималното работно налягане. Тази информация за вашия филтър можете да видите и на уебсайта www.astralpool.com.
- Спазвайте всички изисквания и препоръки за безопасност, описани в това ръководство.
- Този филтър е проектиран за филтриране на частици, суспендирани във водата в басейна. Този филтър не трябва да се използва с други течности, нито се препоръчва за други употреби.
- Уверете се, че филтърът е разположен така, че да може да се управлява и да се извършват дейности по поддръжката му по безопасен начин.
- Децата трябва да бъдат наблюдавани, за да се гарантира, че няма да си играят с филтъра или другото оборудване на басейна.
- Всички повредени части или комплект от части трябва да бъдат заменени незабавно.
- Не се допускат каквито и да било модификации на продукта, които не са разрешени от производителя.
- Използвайте само оригинални резервни части и аксесоари, разрешени от производителя. Производителят на продукта е освободен от всякаква отговорност за щети, причинени от неоторизирани резервни части или аксесоари.
- Този филтър работи под налягане. При всяко обслужване на която и да е част от циркулационната система (т.е. филтър, помпа, клапани и др.) във филтъра може да се вкара въздух и да се получи налягане. Въздухът под налягане във филтъра може да доведе до разрушаване на филтърния резервоар или до откъсване на капака на филтъра, което може да доведе до сериозни телесни повреди или материални щети. Не забравяйте да изчистите въздуха от филтъра.
- Повечето филтри имат вградена автоматична система за освобождаване на въздуха. Една тръба минава до горния край на филтъра и директно отвежда въздуха към колектора, след което се изхвърля. Въпреки това е препоръчително да използвате ръчния въздушен отдушник, който се намира в горната част на филтъра, за да изчистите въздуха от вътрешността на филтъра, когато той се пълни с вода и след обратно промиване.
- Уверете се, че захранването е изключено, преди да боравите с филтъра или клапаните или да докосвате мокри части, клапани или тръби, които са в близост до електрически устройства
- Водата, изтичаща от филтъра или от друго оборудване, може да предизвика електрическа опасност, която може да доведе до сериозно телесно нараняване или материални щети.
- Неправилно монтиран вентил може да доведе до неправилно функциониране на продукта или вентила, което може да причини сериозни телесни повреди или материални щети.
- Никога не се опитвайте да боравите с филтъра или клапаните, когато помпата работи или когато във филтъра, клапаните или тръбите има налягане. Това може да доведе до сериозно телесно нараняване или повреда на имущество.

- Водното съоръжение трябва да отговаря на всички национални и местни разпоредби, особено по отношение на въпросите, свързани с електричеството.
- Този уред работи под налягане. Обърнете особено внимание да затегнете всички завинтени и резбовани компоненти (капацы, връзки, клапани, ремъци и т.н.), преди да стартирате помпата, тъй като лошо затегнатата гайка, резба или ремък може да доведе до внезапно изхвърляне на филтърните компоненти, което може да причини сериозни телесни повреди или материални щети.

ВАЖНА ИНФОРМАЦИЯ ЗА НАСТРОЙКАТА И ПУСКАНЕТО В ЕКСПЛОАТАЦИЯ НА ПРОДУКТА

- Защитните и предпазните устройства трябва да бъдат монтирани и пуснати в експлоатация от сервизен техник (Фиг. А).
- Лични предпазни средства и инструменти, необходими за настройката, пускането в експлоатация и поддръжката: защитни ръкавици, предпазни обувки, предпазни очила, гаечни ключове, отвертки, ключ Stillson, гумен чук, почистващ препарат за PVC и лепило за PVC с четка (Фиг. А).
- Водното съоръжение трябва да отговаря на всички национални и местни разпоредби, особено по отношение на въпросите, свързани с електричеството.
- Филтърът трябва да се монтира хоризонтално върху твърда, неабсорбираща повърхност, в съответствие с местните строителни стандарти, която да може да издържи теглото на филтъра, когато работи, и да позволява използването на анкерни гнезда за закрепване към земята, ако е необходимо.
- За да избегнете токови удари в случай на теч, поставете филтъра и помпата на поне 3 метра от каквото и да е електрическо оборудване, включително превключватели. (Фиг. В)
- Монтирайте филтъра възможно най-близо до басейна и на 0,5 метра или повече под нивото на водната повърхност (Фиг. С). Ако филтърът трябва да бъде поставен над нивото на водата в басейна, при всички обстоятелства трябва да се избягва частичен вакуум във филтъра.
- Поставете филтъра в подходящо проветриво и отводнено помещение, способно да отвежда максималния дебит, идващ от басейна, за да се избегне рискът от наводняване на помещението или съседните помещения. Ако това задължение не се спазва, производителят на филтъра не може да носи отговорност за евентуални щети, причинени от неправилно функциониране на филтъра.
- Монтирайте филтъра на закрито, никога на открито, и го пазете от пряка слънчева светлина, ниски температури и замръзване, за да предотвратите повреда на пластмасовите части (Фиг. С9).
- Уверете се, че всички отпадъчни води се изхвърлят в съответствие с местните разпоредби. Не източвайте водата на места, където тя може да причини наводнение или повреда по време на процесите на обратно промиване и източване.
- Номиналният дебит на филтриращата система трябва да е съобразен с действащите разпоредби във вашия район въз основа на размера на басейна, обема на водата, формата на басейна, местоположението, замърсяването, идващо от потребителите, и околната среда. Трябва също така да осигурите адекватно извличане на водата от басейна и правилното ѝ разпределение обратно в басейна. За тази цел трябва да се вземат предвид необходимите характеристики на водната помпа и общата загуба на напор на системата.

Моля, имайте предвид, че всяка промяна във филтриращата система (помпа, засмукване, позиция на вентила и т.н.) може да повлияе на номиналния дебит на филтриране. Номиналният дебит трябва да позволява общото количество вода, съдържащо се в басейна, да бъде рециклирано за не повече от 8 часа, дори в случай на намален дебит на филтрация, през нощта или когато басейнът не се използва.

- След като филтърът е поставен на окончателното си място и са монтирани вентилът и свързващите тръби, проверете дали всичко работи вътре и извън филтъра. Следвайте инструкциите за ЗАРЕЖДАНЕ НА ФИЛТЪРНАТА СРЕДА (Фиг. 1): Уверете се, че помпата е ИЗКЛЮЧЕНА. > Завъртете вентила в положение ЗАТВОРЕНО. > Отстранете горния капак на филтъра и използвайте маркуч, за да го напълните наполовина с вода. > Покрийте дифузера и напълнете отново с филтърна среда до количеството, посочено на етикета на филтъра. > Поставете отново горния капак на филтъра. > Настройте вентила на ОБРАТНО ПРОМИВАНЕ и отворете горния вентилационен отвор. > Завъртете помпата в положение ВКЛЮЧЕНО. > Водата ще се изтегли във филтъра през колекторната система. > Когато филтърът се напълни, водата ще излезе от вентилационния отвор и тогава той може да се затвори. След това задръжте вентила в положение ОБРАТНО ПРОМИВАНЕ (Фиг. 2) за 3 – 5 минути, така че водата да може да тече обратно към отводнителния канал. Ще видите чиста вода през наблюдателното стъкло на клапана, което показва, че цикълът на ОБРАТНО ПРОМИВАНЕ е завършен. След това изпълнете цикъл на ИЗПЛАКВАНЕ за 30 до 60 секунди, както е посочено в инструкциите (Фиг. 3). След това филтриращата система е готова и вентилът може да се настрои на позиция ФИЛТРИРАНЕ (Фиг. 4).
- Не свързвайте филтъра към водопроводната мрежа, тъй като налягането на водата може да бъде твърде високо и да надвиши максималното работно налягане, разрешено от филтъра.
- Никога не пускайте филтриращата система в експлоатация без подаване на вода.
- Тъй като всички връзки са направени с уплътнители, не затягайте прекалено много гайките. Ако разполагате с динамометричен ключ, препоръчваме да затегнете металните гайки на капачите с въртящ момент между 3 и 5 Nm.

ВАЖНА ИНФОРМАЦИЯ ЗА УПОТРЕБА И ПОДДРЪЖКА

- Деца не трябва да извършват никакви дейности по филтъра или да боравят с него.
- Спазвайте действащите разпоредби относно предотвратяването на злополуки.
- Не използвайте филтриращата система за пълнене или регулиране на нивото на водата в басейна.
- Помпата трябва да се изключва всеки път, когато отваряте, затваряте или боравите с някой клапан.
- Системата за филтриране трябва да бъде изключена по време на всяка работа по поддръжката ѝ.
- Не използвайте разтворители за почистване на филтъра, тъй като това може да повреди структурата му. Обръщайте специално внимание на прозрачни и пластмасови аксесоари, като капаци, крачета, връзки и обзорни стъкла.
- Редовно проверявайте дали смукателните входи не са запушени.
- Манометърът за налягане обикновено е с цветна маркировка (зелено / жълто / червено). Уверете се, че иглата е винаги в зеления диапазон. Когато иглата е в жълтия диапазон (Фиг. 5), започнете процедурите за ОБРАТНО ПРОМИВАНЕ (Фиг. 2) и ИЗПЛАКВАНЕ (Фиг. 3). Не допускате иглата да премине в червения диапазон. Това означава, че филтърната

среда е твърде замърсена, дебитът ще се намали и водата ще стане мътна поради лошо филтриране.

Проверявайте редовно манометъра (поне веднъж седмично). Ако забележите, че манометърът не работи правилно, заменете го с нов.

- Ако видите котлен камък във филтърната среда, почистете я с твърд или течен препарат Astralpool Filnet. Ако след използването на Filnet филтърната среда не се е отпушила, тя трябва да се смени.
- Когато басейнът се зазиява или не се използва редовно, пуснете филтриращата система на най-ниската ѝ настройка. В този случай не е необходимо филтърът да бъде изпразван, но дори ако манометърът не се е повишил до жълтия диапазон, е препоръчително филтърът да се промива обратно и да се изплакна на всеки 30 до 60 дни, за да се избегне запушване на филтърната среда, въпреки че времето за обратно промиване може да бъде по-кратко, отколкото в пиковия сезон.
- Ако се налага да спрете филтриращата система за дълго време, преди спирането на филтъра измийте и изплакнете филтърната среда, така че да е чиста, и след това излейте напълно водата от филтъра и оставете горния капак, но без да го завинтвате, като по този начин осигурите проветряване на вътрешността на филтъра. Проверете дали всички клапани са в затворено положение и оставете долния дренаж отворен, така че цялата вода да се оттече, и източете цялата вода от тръбите и клапаните. Избягвайте ниските температури или замръзването през зимата, като покриете филтъра с платно или пластмаса.
- Процедурите за пълнене, обратно промиване и изплакване трябва да се спазват, за да се възстанови филтърът, след като е бил напълно спрял за дълго време или поради работа по поддръжката.
- Извършвайте препоръчаните дейности по поддръжката на филтриращата система и незабавно подменяйте всички износени или повредени части.
- В края на експлоатационния си живот монтажът може да се третира като неопасен строителен отпадък в зависимост от действащото законодателство във всяка страна.

- Pozorne si prečítajte tento návod na obsluhu a uschovajte ho pre budúce použitie.
- Tento návod obsahuje len základné informácie o bezpečnostných opatreniach, ktoré je nutné rešpektovať počas inštalácie, údržby a spúšťania do prevádzky.
- Kompletnú príručku ako aj tento stručný návod si môžete prečítať a stiahnuť ako súbor PDF z webovej stránky **www.astralpoolmanuals.com**.
- Informácie o prevádzkových nastaveniach, pracovnej teplote a maximálnom pracovnom tlaku nájdete na štítku a v údajovom liste vášho filtra. Tieto informácie môžete nájsť aj na www.astralpool.com.
- Dodržujte všetky bezpečnostné požiadavky a odporúčania uvedené v tomto návode.
- Tento filter je určený na filtráciu častíc v bazénovej vode. Nemal by sa používať pre iné kvapaliny, rovnako sa neodporúča iné použitie.
- Skontrolujte, či je filter umiestnený tak, aby ho bolo možné bezpečne obsluhovať a vykonávať na ňom údržbárske práce.
- Deti musia byť pod dozorom, aby sa nehrali s filtrom alebo iným bazénovým zariadením.
- Je nutné okamžite vymeniť akékoľvek poškodené diely alebo súpravu dielov.
- Zakazuje sa vykonávať akúkoľvek úpravu výrobku, ktorá nie je povolená výrobcom.
- Používajte iba originálne náhradné diely a príslušenstvo schválené výrobcom. Výrobca produktu je oslobodený od akýchkoľvek zodpovedností za akékoľvek škody spôsobené neautorizovanými náhradnými dielmi alebo príslušenstvom.
- Tento filter pracuje pod tlakom. Pri obsluhovaní ktorejkoľvek časti tohto cirkulačného systému (ako filter, čerpadlo, ventily atď.), môže byť vzduch nasatý do filtra a natlakovaný. Stlačený vzduch vo filtri môže spôsobiť poruchu filtračnej nádrže alebo odfúknutie krytu filtra, čo môže viesť k vážnemu zraneniu alebo poškodeniu majetku. Uistite sa, že ste vytlačili vzduch z filtra.
- Väčšina filtrov má zabudovaný automatický odvzdušňovací systém. Rúrka vedie k hornému okraju filtra, privádza vzduch rovno do kolektora a potom je vypustený. Odporúčame však použiť manuálny odvzdušňovací otvor, ktorý sa nachádza v hornej časti filtra, a vypustiť tak vzduch z vnútra filtra, keď sa naplňuje vodou alebo po spätnom preplachovaní.
- Pred manipuláciou s filtrom alebo ventilmi, alebo pred dotykom akýchkoľvek mokrých častí, ventilov alebo potrubí, ktoré sa nachádzajú v blízkosti elektrických zariadení, skontrolujte, či je vypnuté napájanie.
- Voda vypustená z filtra alebo akéhokoľvek iného zariadenia môže spôsobiť elektrické nebezpečenstvo, ktoré môže spôsobiť vážne zranenie alebo poškodenie majetku.
- Nesprávne namontovaný ventil môže spôsobiť poruchu výrobku alebo ventilu, čo môže spôsobiť vážne ublíženie na zdraví alebo poškodenie majetku.
- Nikdy sa nepokúšajte manipulovať s filtrom alebo ventilmi, pokiaľ je čerpadlo v prevádzke alebo keď sa vo filtri, ventiloch alebo potrubíach nachádza tlak. Mohlo by dôjsť k vážnemu zraneniu alebo poškodeniu majetku.
- Vodné zariadenie musí byť v súlade so všetkými domácimi a miestnymi predpismi, najmä v elektrickej oblasti.
- Toto zariadenie pracuje pri podtlaku. Pred spustením čerpadla venujte dostatočnú pozornosť dotiahnutiu všetkých skrutkovaných a závitových komponentov (krytov, prípojok, ventilov, popruhov a pod.), pretože nesprávne dotiahnutá matica, závit alebo popruh by mohli spôsobiť náhle vymrštenie komponentov filtra, čo by zas mohlo mať za následok vážne zranenie alebo materiálne škody.

DŮLEŽITÉ INFORMÁCIE O NASTAVENÍ PRODUKTU A UVEDENÍ DO PREVÁDZKY

- Ochranné a bezpečnostné zariadenia musí namontovať a uviesť do prevádzky servisný technik (Obr. A).
- Osobné ochranné prostriedky a nástroje potrebné na nastavenie, uvedenie do prevádzky a údržbu: ochranné rukavice, bezpečnostná obuv, bezpečnostné okuliare, kľúče, skrutkovače, kľúč Stillson, gumená palička, čistič PVC a lepidlo na PVC so štetcom (Obr. A).
- Vodné zariadenie musí byť v súlade so všetkými domácimi a miestnymi predpismi, najmä v elektrickej oblasti.
- Filter musí byť namontovaný vodorovne na tvrdom, nenasiakavom povrchu v súlade s miestnymi stavebnými normami, musí byť schopný uniesť hmotnosť filtra počas prevádzky a umožniť prípadné použitie kotviacich objímok na jeho pripevnenie k zemi.
- Aby ste predišli úrazu elektrickým prúdom v prípade možných únikov, umiestnite filter a čerpadlo aspoň 3 metre od akéhokoľvek elektrického zariadenia vrátane spínačov. (Obr.B)
- Filter nainštalujte čo najbližšie k bazénu, 0,5 metra pod hladinou bazénovej vody alebo viac (Obr. C). Ak musí byť filter umiestnený nad hladinou vody v bazéne, je potrebné za každých okolností zabrániť čiastočnému vákuu vo vnútri filtra.
- Filter umiestnite na primerane vetrané a odvodnené miesto, ktoré je schopné vypustiť maximálny prietok prichádzajúci z bazéna, aby sa predišlo riziku zaplavenia miestnosti alebo priľahlých miestností. Pri nedodržaní tejto povinnosti výrobca filtra nezodpovedá za prípadné škody spôsobené nesprávnou funkciou filtra.
- Filter inštalujte vo vnútri, nikdy nie vonku a chráňte ho pred priamym slnečným žiarením, nízkymi teplotami a mrazom, aby ste predišli poškodeniu plastových komponentov filtra (Obr. C9).
- Zabezpečte, aby bola všetka odpadová voda likvidovaná v súlade s miestnymi predpismi. Nevypúšťajte vodu tam, kde by mohla spôsobiť zaplavenie alebo poškodenie počas procesov spätného preplachovania a vypúšťania.
- Menovitý prietok filtračného systému musí byť v súlade s platnými miestnymi predpismi, čo sa týka veľkosti bazéna, objemu vody, tvaru bazéna, umiestnenia, znečistenia pochádzajúceho od používateľov a životného prostredia. Takisto musíte zabezpečiť dostatočné odsávanie vody z bazéna a správnu spätnú distribúciu vody do bazéna. V tomto zmysle je potrebné vziať do úvahy požadované vlastnosti vodného čerpadla a celkovú tlakovú stratu systému. Upozorňujeme, že akákoľvek zmena vo filtračnom systéme (čerpadlo, nasávanie, poloha ventilu atď.) môže ovplyvniť nominálny prietok filtrácie. Nominálny prietok musí umožňovať recykláciu celkového objemu vody obsiahnutej v bazéne za maximálne 8 hodín, a to aj v prípade zníženého prietoku filtrácie, počas noci alebo keď sa bazén nepoužíva.
- Potom, ako umiestnite filter na jeho konečné miesto a namontujete ventil a spojovacie potrubia, skontrolujte, či všetko správne funguje vo vnútri aj mimo filtra. Postupujte podľa pokynov pre NABÍJANIE FILTRAČNÉHO PROSTRIEDKU (Obr. 1): Uistite sa, že je čerpadlo OFF. > Ventil nastavte do polohy VYPNUTÉ. > Odstráňte horný kryt filtra a pomocou hadice naplňte filter do polovice vodou. > Difuzér zakryte a naplňte filtračným prostriedkom podľa množstva uvedeného na štítku filtra. > Znovu nasadte horný kryt filtra. > Nastavte ventil na WASH a otvorte horný odzdušňovací otvor. > Zapnite čerpadlo. > Voda bude privádzaná do filtra cez kolektorový systém. > Keď je filter plný, z vetracieho otvoru vyteká voda, potom ho môžete zavrieť. Potom podržte ventil v polohe UMÝVANIE (Obr. 2) 3 – 5 minút, pričom nechajte vodu cirkulovať proti prúdu do odpadu. Cez okienko ventilu spozorujete čistú vodu, čo bude znamenať, že UMÝVANIE bolo dokončené. Ďalej budeme PLÁCHAŤ, od 30 do 60 sekúnd podľa

inštrukcií (Obr. 3). Nakoniec bude filtračný systém pripravený a ventil môžeme umiestniť do polohy **FILTROVANIE** (Obr. 4).

- Nepripájajte filter k hlavnému prívodu vody, pretože tlak vody môže byť príliš vysoký a prekročiť maximálny pracovný tlak povolený filtrom.
- Nikdy nespúšťajte filtračný systém bez prívodu vody.
- Všetky spoje sú vyrobené s tesnením, preto nie je potrebné príliš uťahovať matice. Pokiaľ ide o kovové matice na krytoch, ak máte momentový kľúč, odporúčame uťahovací moment medzi 3 a 5 N·m.

DÔLEŽITÉ INFORMÁCIE O POUŽÍVANÍ A ÚDRŽBE

- Deti nesmú na filtri vykonávať žiadne práce, ani s ním manipulovať.
- Rešpektujte platné predpisy týkajúce sa prevencie nehôd.
- Nepoužívajte filtračný systém na plnenie alebo úpravu hladiny vody v bazéne.
- Pri každom otvorení, zatvorení alebo manipulácii s ktorýmkoľvek ventilom musí byť čerpadlo vypnuté.
- Pri akejkolvek údržbe musí byť filtračný systém vypnutý.
- Nepoužívajte rozpúšťadlá na čistenie filtra, pretože to môže poškodiť jeho štruktúru. Venujte zvláštnu pozornosť priehľadným a plastovým doplnkom, ako sú viečka, nožičky, spoje a priezory.
- Pravidelne kontrolujte, či nie sú upchaté sacie otvory.
- Tlakomer je normálne farebne označený (zelená / žltá / červená). Uistite sa, že sa ihla vždy nachádza v zelenom poli. Keď je ihla v žltom poli (Obr. 5), vykonajte postup **UMÝVANIA** (Obr. 2) a **OPLACHOVANIA** (Obr. 3).

Vyhňte sa tomu, aby sa ihla dostala do červeného poľa. Znamená to, že filtračný prostriedok je príliš znečistený, prietok sa teda zníži a voda sa v dôsledku zlej filtrácie zakalí.

Pravidelne kontrolujte tlakomer (aspoň raz týždenne). Ak zistíte, že tlakomer nefunguje správne, vymeňte ho za nový.

- Ak vo filtračnom prostriedku nájdete vodný kameň, odporúčame ho vyčistiť pevným alebo tekutým prostriedkom Astralpool Filnet. Ak po použití Filnet je filtračný prostriedok stále upchatý, je potrebné ho vymeniť.
- Keď sa bazén zazimováva alebo sa pravidelne nepoužíva, dajte filtračný systém na najnižší stupeň. V tomto prípade sa filter nemusí vyprázdňovať. Ale hoci sa tlakomer nedostal do žltého poľa, je vhodné filter každých 30 až 60 dní spätne prepláchnuť a opláchnuť, aby sa predišlo upchatiu filtračného prostriedku. Čas spätného preplachu môže byť kratší ako v hlavnej sezóne.
- Ak potrebujete odstaviť filtračný systém na dlhší čas, tak filtračný prostriedok pred odstavením spätne prepláchnite a opláchnite, aby ostal čistý a potom úplne vypustite vodu z filtra a nechajte horné veko nasadené, ale nepriskrutkované dovnútra, čím sa zabezpečí vetranie vnútrajška filtra. Skontrolujte, či sú všetky ventily v zatvorenej polohe a nechajte spodný odtok otvorený, aby všetka voda odtiekla a vypustila sa všetka voda z potrubí a ventilov. Vyhňte sa nízkym teplotám alebo mrazu v zime tak, že filter zakryjete plátnom alebo plastom.
- Po dlhšom úplnom odstavení filtra alebo z dôvodu údržby je potrebné dodržať postupy plnenia, spätného preplachovania a oplachovania, aby sa filter resetoval.
- Vykonajte odporúčané údržbárske práce na filtračnom systéme a ihneď vymeňte opotrebované alebo poškodené diely.
- Po skončení životnosti je možné so zariadením nakladať ako so stavebným odpadom, ktorý nie je nebezpečný v závislosti od platnej legislatívy v jednotlivých krajinách.

- Pažljivo pročitajte ovaj priručnik s uputama i čuvajte ga za buduću upotrebu.
- U ovom se priručniku navode samo osnovne informacije o sigurnosnim mjerama koje je potrebno provoditi prilikom postavljanja, održavanja i pokretanja.
- Cijeli priručnik i ovaj kratki vodič možete pročitati i preuzeti kao PDF datoteku s internetske stranice **www.astralpoolmanuals.com**.
- Za radne postavke, radnu temperaturu i maksimalni radni tlak pogledajte naljepnicu filtra i podatkovni list. Ove informacije o filtru također su dostupne na internetskoj stranici www.astralpool.com.
- Slijedite sve sigurnosne zahtjeve i preporuke opisane u ovom priručniku.
- Ovaj je filter osmišljen i izrađen za filtriranje čestica koje su raspršene u vodi u bazenu. Ovaj se filter ne smije upotrebljavati s drugim tekućinama niti se preporučuje za druge upotrebe.
- Provjerite je li filter postavljen tako da se njime može rukovati i da se radovi održavanja mogu obavljati na siguran način.
- Djeca moraju biti pod nadzorom da bi se osiguralo da se ne igraju s filtrom ili drugom opremom za bazene.
- Svi oštećeni dijelovi ili komplet dijelova moraju se odmah zamijeniti.
- Nikakve izmjene na proizvodu koje proizvođač nije odobrio nisu dopuštene.
- Upotrebljavajte samo originalne rezervne dijelove i dodatnu opremu koju je odobrio proizvođač. Proizvođač proizvoda ne preuzima nikakvu odgovornost ni za kakva oštećenja uzrokovana upotrebom rezervnih dijelova ili dodatne opreme koja nije odobrena.
- Ovaj filter radi pod tlakom. Kad god se bilo koji dio sustava cirkulacije (tj. filter, pumpa, ventili itd.) servisira, zrak može ući u filter i može doći do pritiska. Zrak pod tlakom u filtru može uzrokovati pucanje spremnika s filtrom ili ispadanje poklopca filtra, što može dovesti do teške tjelesne ozljede ili oštećenja imovine. Obavezno ispustite zrak iz filtra.
- Filtri većinom imaju ugrađeni sustav za automatsko ispuštanje zraka. Cijev prolazi do gornjeg vrha filtra i izravno odvodi zrak do sakupljača, a zatim se zrak izbacuje van. Međutim, preporučuje se upotreba otvora za ručno ispuštanje zraka koji se nalazi na vrhu filtra radi ispuštanja zraka iz unutrašnjosti filtra kada se filter puni vodom i nakon protustrujnog pranja.
- Provjerite je li napajanje isključeno prije rukovanja filtrom ili ventilima ili dodirivanja bilo kojih mokrih dijelova, ventila ili cijevi u blizini električnih uređaja.
- Voda koja otječe iz filtra ili bilo koje druge opreme može uzrokovati opasnost od strujnog udara koji može dovesti do teške tjelesne ozljede ili oštećenja imovine.
- Pogrešno postavljen ventil može uzrokovati neispravan rad proizvoda ili ventila, što može dovesti do teške tjelesne ozljede ili oštećenja imovine.
- Nikada nemojte pokušavati rukovati filtrom ili ventilima kada pumpa radi ili kada postoji tlak unutar filtra, ventila ili cijevi. To može dovesti do teške tjelesne ozljede ili oštećenja imovine.
- Vodni objekt mora biti u skladu sa svim domaćim i lokalnim propisima, posebice u pogledu pitanja i problema povezanih s električnom energijom.
- Ova jedinica radi pod tlakom. Prije nego što pokrenete pumpu, svakako zategnite sve zavrnutе i navojne komponente (poklopce, spojeve, ventile, remene itd.), jer neispravno zategnuta matica, navoj ili remen mogu dovesti do naglog izbacivanja komponenti filtra, što pak može uzrokovati teške tjelesne ozljede ili materijalnu štetu.

VAŽNE INFORMACIJE O POSTAVLJANJU I PUŠTANJU PROIZVODA U RAD

- Servisni tehničar mora postaviti i pustiti u rad zaštitne i sigurnosne uređaje (Sl. A).
- Osobna zaštitna oprema i alati potrebni za postavljanje, puštanje u rad i održavanje: zaštitne rukavice, zaštitna obuća, zaštitne naočale, ključevi, odvijači, kliješta za cijevi, gumeni bat, sredstvo za čišćenje PVC-a i PVC ljepilo s kistom (Sl. A).
- Vodni objekt mora biti u skladu sa svim domaćim i lokalnim propisima, posebice u pogledu pitanja i problema povezanih s električnom energijom.
- Filtar se mora postaviti ravno na tvrdi površinu od neupijajućeg materijala, u skladu s lokalnim građevinskim standardima, tako da površina može podnijeti težinu filtra prilikom njegova rada i tako da se mogu upotrebljavati spojnice za pričvršćivanje filtra na tlo prema potrebi.
- Kako biste izbjegli električni udar u slučaju curenja, postavite filtari i crpku najmanje 3 metra od električne opreme, uključujući sklopke. (Sl. B).
- Ugradite filtari što je moguće bliže bazenu i 0,5 metara ili više ispod razine vode (Sl. C). Ako se filtari mora postaviti iznad razine vode u bazenu, djelomični vakuum unutar filtra potrebno je izbjegavati u svakom slučaju.
- Postavite filtari na odgovarajuće prozračeno i drenirano mjesto na koje je moguće ispustiti vodu iz bazena prilikom maksimalne brzine protoka da bi se izbjegao rizik od poplave prostorije ili susjednih prostorija. Ako se ne pridržavate ove obveze, proizvođač filtra nije odgovoran ni za kakvu moguću štetu uzrokovanu neispravnim radom filtra.
- Ugradite filtari u zatvorenom prostoru, nikako na otvorenom i zaštitite ga od izravne sunčeve svjetlosti, niskih temperatura i smrzavanja kako biste spriječili oštećenje plastičnih dijelova (Sl. C9).
- Osigurajte da se sva otpadna voda zbrinjava u skladu s lokalnim propisima. Nemojte ispuštati vodu na mjestima na kojima može doći do poplave ili oštećenja tijekom postupaka protustrujnog pranja i ispuštanja vode.
- Nazivna brzina protoka sustava za filtriranje mora biti u skladu s važećim propisima na vašem području i to na temelju veličine bazena, količine vode, oblika bazena, lokacije i količine prljavštine koju uzrokuju korisnici i okoliš. Također morate osigurati da se voda iz bazena odvodi na odgovarajući način, kao i da se ispravno vraća natrag u bazen. U tu se svrhu u obzir trebaju uzeti potrebna obilježja pumpe za vodu i ukupan gubitak tlaka sustava. Imajte na umu da svaka promjena u sustavu za filtriranje (pumpa, usis, položaj ventila itd.) može utjecati na nazivnu brzinu protoka filtriranja. Nazivnom brzinom protoka mora se omogućiti da se ukupna količina vode u bazenu reciklira za najviše 8 sati, čak i u slučaju smanjene brzine protoka filtriranja tijekom noći ili kada bazen nije u upotrebi.
- Nakon što postavite filtari na konačnu lokaciju i namjestite ventil i spojne cijevi, provjerite funkcionira li sve unutar filtra i izvan njega. Pratite upute za PUNJENJE FILTARSKOG SREDSTVA (Sl. 1): Uvjerite se da je crpka ISKLJUČENA. > Okrenite ventil u ZATVORENI položaj. > Uklonite gornji poklopac filtra i crijevom ga napunite dopola. > Poklopite difuzor i dolijte filtarsko sredstvo do količine naznačene na naljepnici filtra. > Vratite gornji poklopac filtra. > Postavite ventila u položaj za POVRATNO ISPIRANJE i otvorite gornji ventilacijski otvor. > UKLJUČITE crpku. > Voda će se uvlačiti u filtari kroz kolektorski sustav. > Kada filtari bude pun, voda će izlaziti iz ventilacijskog otvora i tada se može zatvoriti. Zatim držite ventil u položaju za POVRATNO ISPIRANJE (Sl. 2) 3 do 5 minuta kako bi voda mogla teći natrag u odvod. Kroz kontrolno staklo ventila vidjet ćete čistu vodu, što znači da je ciklus POVRATNOG ISPIRANJA završen. Zatim provedite ciklus ISPIRANJA u trajanju od 30 do 60 sekundi sukladno uputama (Sl. 3). Nakon toga će sustav filtriranja biti spreman i moći ćete postaviti ventil u položaj za FILTRIRANJE (Sl. 4).

- Nemojte spajati filter na glavni dovod vode jer tlak vode može biti previsok i premašiti maksimalni radni tlak koji filter može podnijeti.
- Nikada nemojte pokretati sustav za filtriranje bez dovoda vode.
- S obzirom da svi priključci sadrže brtve, nemojte prejako zatezati matice. Ako imate moment ključ, preporučujemo da metalne matice poklopaca zategnete momentom između 3 i 5 Nm.

VAŽNE INFORMACIJE O UPOTREBI I ODRŽAVANJU

- Djeca ne smiju obavljati nikakve radove na filtru niti rukovati njime.
- Pridržavajte se važećih propisa o sprječavanju nezgoda.
- Nemojte upotrebljavati sustav za filtriranje da biste napunili bazen vodom ili prilagodili razinu vode u bazenu.
- Morate isključiti pumpu svaki put kada otvarate ili zatvarate neki ventil ili rukujete njime.
- Sustav za filtriranje mora se isključiti tijekom bilo kakvih radova održavanja na njemu.
- Nemojte upotrebljavati otapala za čišćenje filtra jer to može oštetiti njegovu strukturu. Posebno obratite pozornost na prozirn i plastičnu dodatnu opremu poput poklopaca, nožica, priključaka i okanca za nadzor.
- Redovito provjeravajte jesu li usisni otvori začepljeni.
- Manometar je obično označen bojama (zelena / žuta / crvena). Kazaljka uvijek mora biti u rasponu označenom zelenom bojom. Kada je kazaljka u rasponu označenom žutom bojom (Sl. 5), započnite s postupkom POVRATNOG ISPIRANJA (Sl. 2) i ISPIRANJA (Sl. 3). Izbjegavajte da igla prijeđe u raspon označen crvenom bojom. To znači da je medij za filtriranje previše prljav te će se brzina protoka smanjiti, a voda će se zamutiti zbog lošeg filtriranja. Redovito provjeravajte manometar (najmanje jednom tjedno). Ako primijetite da manometar ne radi ispravno, zamijenite ga novim.
- Ako uočite kamenac u filtarskom sredstvu, očistite ga krutim ili tekućim sredstvom Astralpool Filnet. Ako se medij za filtriranje ne odčepi nakon upotrebe sredstva Filnet, mora se zamijeniti.
- Tijekom zimskih mjeseci ili kada bazen nije redovito u upotrebi pokrenite sustav za filtriranje tako da radi na najnižoj postavci. U ovom slučaju filter nije potrebno isprazniti, ali čak i ako igla na manometru nije prešla u raspon označen žutom bojom, preporučuje se provesti postupak protustrujnog pranja i ispiranja filtra svakih 30 do 60 dana da bi se izbjeglo začepljenje medija za filtriranje iako vrijeme protustrujnog pranja može biti kraće nego na vrhuncu sezone.
- Ako morate isključiti sustav za filtriranje na duže vrijeme, provedite postupak protustrujnog pranja i ispiranja medija za filtriranje prije isključivanja sustava tako da je medij čist, a zatim potpuno ispustite vodu iz filtra i ostavite gornji poklopac na filtru ali tako da nije pričvršćen jer se time osigurava prozračnost unutrašnjosti filtra. Provjerite jesu li svi ventili zatvoreni i ostavite donji odvod otvorenim tako da sva voda može otjecati i ispustite svu vodu iz cijevi i ventila. Izbjegavajte niske temperature ili smrzavanje zimi tako da prekrijete filter platnom ili plastikom.
- Postupci punjenja, protustrujnog pranja i ispiranja moraju se slijediti radi ponovnog pokretanja filtra nakon što uopće nije radio duže vrijeme ili zbog radova održavanja.
- Obavite preporučene radove održavanja na sustavu za filtriranje i odmah zamijenite sve istrošene ili oštećene dijelove.
- Na kraju vijeka trajanja sklopom se može postupati kao s neopasnim građevinskim otpadom, ovisno o važećem zakonodavstvu u svakoj državi.



- Vă rugăm să citiți cu atenție prezentul manual de instrucțiuni și să îl păstrați pentru referințe viitoare.
- Acest manual cuprinde doar informații de bază despre măsurile de siguranță care trebuie adoptate în timpul instalării, întreținerii și pornirii.
- Manualul complet și acest ghid rapid pot fi citite și descărcate în format PDF de pe site-ul **www.astralpoolmanuals.com**.
- Consultați eticheta și fișa tehnică a filtrului dumneavoastră pentru a cunoaște setările de funcționare, temperatura și presiunea maximă de lucru. De asemenea, puteți vedea aceste informații despre filtru pe www.astralpool.com.
- Respectați toate cerințele și recomandările de siguranță descrise în prezentul manual.
- Acest filtru a fost conceput pentru filtrarea particulelor aflate în suspensie în apa din piscină. A nu se utiliza acest filtru cu alte lichide și nici nu este recomandat pentru alte utilizări.
- Asigurați-vă că filtrul este amplasat astfel încât să poată fi utilizat și să se poată efectua lucrările de întreținere în condiții de siguranță.
- Copiii trebuie supravegheați pentru a se asigura că nu se joacă la filtru sau cu alte echipamente ale piscinei.
- Orice piese sau set de piese deteriorate trebuie înlocuite imediat.
- Nu este permisă nicio modificare a produsului neaprobată de producător.
- Utilizați numai piese de schimb și accesorii originale aprobate de producător. Producătorul produsului este exonerat de orice răspundere față de orice daune provocate de piese de schimb sau accesorii neaprobate.
- Acest filtru funcționează sub presiune. Ori de câte ori se efectuează lucrări de întreținere a oricărei părți a sistemului de recirculare (adică filtru, pompă, supape etc.), este posibil ca aerul să fie aspirat în filtru și să fie comprimat. Aerul comprimat din filtru poate provoca defectarea rezervorului filtrului sau poate expulza capacul filtrului, ceea ce poate conduce la vătămări corporale grave sau la pagube materiale. Asigurați-vă că eliminați aerul din filtru.
- Cele mai multe filtre au un sistem automat de eliberare a aerului încorporat. Prin marginea superioară a filtrului trece un tub și duce aerul direct la vasul colector, fiind apoi expulzat. Cu toate acestea, este recomandabil să folosiți aerisirea manuală, situată în partea superioară a filtrului, pentru a elimina aerul din interiorul filtrului atunci când acesta este umplut cu apă și după spălarea inversă.
- Asigurați-vă că alimentarea cu energie electrică este deconectată înainte de a manipula filtrul sau supapele sau înainte de a atinge piesele umede, supapele sau țevile situate în apropierea dispozitivelor electrice.
- Apa scursă din filtru sau din orice alt echipament poate genera un pericol de electrocutare care poate provoca vătămări corporale grave sau pagube materiale.
- O supapă montată greșit poate determina funcționarea defectuoasă a produsului sau a supapei, ceea ce poate provoca vătămări corporale grave sau pagube materiale. Nu încercați niciodată să manipulați filtrul sau supapele atunci când pompa este în funcțiune sau atunci când filtrul, supapele sau țevile se află sub presiune. Aceasta ar putea provoca vătămări corporale grave sau pagube materiale.
- Instalația de apă trebuie să respecte toate reglementările naționale și locale, în special în ceea ce privește aspectele electrice.
- Această unitate funcționează sub presiune. Aveți mare grijă să înșurubați și să înfiletați toate componentele (capace, racorduri, supape, curele etc.) înainte de a porni pompa, deoarece

dacă o piuliță, un filet sau o curea sunt strânse prost se poate ajunge la ejectarea bruscă a componentelor filtrului, fapt ce ar putea cauza vătămare corporală gravă sau daune materiale.

INFORMAȚII IMPORTANTE PRIVIND REGLAREA ȘI PUNEREA ÎN FUNCȚIUNE A PRODUSULUI

- Dispozitivele de protecție și de siguranță trebuie montate și puse în funcțiune de către un tehnician de service (Fig. A).
 - Echipament individual de protecție și unelte necesare pentru instalare, punere în funcțiune și întreținere: mănuși de protecție, cizme de protecție, ochelari de protecție, chei, șurubelnițe, o cheie de instalații reglabilă tip Stillson, ciocan de cauciuc, detergent pentru PVC și adeziv pentru PVC cu perie (Fig. A).
 - Instalația de apă trebuie să respecte toate reglementările naționale și locale, în special în ceea ce privește aspectele electrice.
 - Filtrul trebuie montat la nivel pe o suprafață dură, neabsorbantă, în conformitate cu standardele locale de construcție, care să poată suporta greutatea filtrului în timpul funcționării și să permită utilizarea de prize de ancorare pentru a-l fixa la sol, dacă este necesar.
 - Pentru a evita șocurile electrice în caz de posibile scurgeri, plasați filtrul și pompați la cel puțin 3 metri de orice echipament electric, inclusiv întrerupătoare. (Fig. B)
 - Instalați filtrul cât mai aproape de piscină la 0,5 metri sub nivelul suprafeței apei piscinei sau mai mult (Fig. C). În cazul în care filtrul trebuie să fie amplasat deasupra nivelului apei din piscină, în orice caz trebuie evitată formarea vidului parțial în interiorul filtrului.
 - Amplasați filtrul într-o zonă ventilată și drenată corespunzător, capabilă să evacueze debitul maxim provenit din piscină, pentru a evita riscul de inundare a camerei tehnice sau a camerelor adiacente. În cazul în care această obligație nu este respectată, producătorul filtrului nu poate fi tras la răspundere pentru eventualele pagube provocate de o funcționare defectuoasă a filtrului.
 - Instalați filtrul în interior, niciodată în exterior și protejați-l de lumina directă a soarelui, de temperaturi scăzute și îngheț pentru a preveni deteriorarea elementelor din plastic ale filtrului (Fig. C9).
 - Asigurați-vă că toate apele reziduale sunt eliminate în conformitate cu reglementările locale. Nu evacuați apa acolo unde aceasta poate provoca inundații sau pagube în timpul proceselor de spălare și drenare.
 - Debitul nominal al sistemului de filtrare trebuie să fie în conformitate cu reglementările în vigoare în regiunea dumneavoastră, în funcție de dimensiunea piscinei, de volumul de apă, de forma piscinei, de locație, de încărcătura de murdărie provenită de la utilizatori și în funcție de caracteristicile mediului înconjurător. De asemenea, trebuie să asigurați o extragere adecvată a apei din piscină și distribuirea corectă a apei înapoi în piscină. În acest scop, trebuie luate în considerare caracteristicile necesare ale pompei de apă și pierderea totală de presiune a sistemului.
- Vă rugăm să rețineți că orice modificare a sistemului de filtrare (pompa, aspirație, poziția supapei etc.) poate influența debitul nominal de filtrare. Debitul nominal trebuie să permită reciclarea volumului total de apă din piscină în cel mult 8 ore, chiar și în cazul unui debit de filtrare redus, în timpul nopții sau atunci când piscina nu este utilizată.
- După ce filtrul a fost amplasat în locația sa definitivă și după ce au fost montate supapa și conductele de legătură, verificați dacă totul funcționează în interiorul și în exteriorul filtrului. Urmați indicațiile pentru ÎNCĂRCAREA MEDIULUI FILTRANT (Fig. 1): Asigurați-vă că pompa este

OPRIȚĂ. > Setează supapa în poziția ÎNCHIS. > Scoateți capacul superior al filtrului și umpleți-l cu apă până la jumătate folosind un furtun. > Acoperiți difuzorul și umpleți cu mediu filtrant până la cantitatea indicată pe eticheta filtrului. > Puneți din nou capacul de sus la filtru. > Setează supapa în modul SPĂLARE și deschideți ventilația superioară. > Porniți pompa. > Apa va fi introdusă în filtru prin sistemul colector. > Când filtrul este plin, apa va ieși din orificiul de ventilație, după care îl puteți închide. În continuare, mențineți robinetul în poziția SPĂLARE (Fig. 2) timp de 3 – 5 minute, lăsând apa să circule în contracurent la scurgere. Veți putea observa apa curată prin fereastra supapei; aceasta va indica finalizarea SPĂLĂRII. Se continuă cu CLĂTIREA, de la 30 la 60 de secunde conform indicațiilor (Fig. 3). În cele din urmă, sistemul de filtrare va fi gata și putem pune supapa în modul FILTRARE (Fig. 4).

- Nu conectați filtrul la rețeaua de alimentare cu apă, deoarece presiunea apei poate fi prea mare și poate depăși presiunea maximă de lucru permisă pentru filtru.
- Nu porniți niciodată sistemul de filtrare fără o sursă de apă.
- Deoarece toate uniunile sunt prevăzute cu garnituri, nu este necesară strângerea excesivă a piulițelor. În ceea ce privește piulițele metalice de pe capace, dacă aveți o cheie dinamometrică, vă recomandăm un cuplu de strângere între 3 și 5 N·m.

INFORMAȚII IMPORTANTE PRIVIND UTILIZAREA ȘI ÎNTREȚINEREA

- Este interzisă executarea oricărei lucrări la filtru de către copii sau manipularea filtrului de către aceștia.
- Respectați reglementările în vigoare privind prevenirea accidentelor.
- Nu utilizați sistemul de filtrare pentru a umple sau pentru a regla nivelul apei din piscină.
- Pompa trebuie oprită de fiecare dată când deschideți, când închideți sau când manevrați orice supapă.
- Sistemul de filtrare trebuie să fie oprit pe durata oricărei lucrări de întreținere a acestuia.
- Nu utilizați solvenți pentru a curăța filtrul, deoarece aceștia îi pot deteriora structura. Acordați o atenție deosebită accesoriilor transparente și din plastic, cum ar fi capacele, picioarele, conexiunile și vizoarele.
- Verificați în mod regulat dacă intrările de aspirație nu sunt înfundate.
- Manometrul este prevăzut în mod normal cu un cod de culori (verde/galben/roșu). Asigurați-vă că acul se află întotdeauna în zona verde. Când acul se află în zona galbenă (Fig. 5), inițiați procedurile de SPĂLARE (Fig. 2) și CLĂTIRE (Fig. 3). Evitați ca acul să ajungă în zona roșie. Acest lucru înseamnă că mediul de filtrare este prea murdar, debitul va fi redus și apa va deveni tulbure din cauza filtrării slabe. Verificați periodic manometrul (cel puțin o dată pe săptămână). Dacă observați că manometrul nu funcționează corect, înlocuiți-l cu unul nou.
- Dacă observați calcar în mediul filtrant, se recomandă curățarea acestuia cu Astralpool Filnet solid sau lichid. Dacă, după utilizarea Filnet, mediul filtrant nu este deblocat, acesta trebuie înlocuit.
- Atunci când piscina este pregătită pentru iernare sau nu este folosită în mod regulat, reglați sistemul de filtrare la cea mai mică valoare. În acest caz, filtrul nu trebuie golit, dar chiar dacă manometrul nu a ajuns în zona galbenă, se recomandă spălarea și clătirea filtrului la fiecare 30-60 de zile pentru a evita înfundarea mediului filtrant, deși timpul de spălare poate fi mai scurt decât în sezonul de vară.
- Dacă trebuie să opriți sistemul de filtrare pentru o perioadă lungă de timp, spălați și clătiți mediul de filtrare înainte de oprire, astfel încât acesta să fie curat, apoi goliți complet apa

din filtru și lăsați pus capacul superior, dar fără a-l înșuruba, asigurându-vă astfel că interiorul filtrului este ventilat. Verificați dacă toate supapele sunt în poziția închis și lăsați scurgerea inferioară deschisă pentru ca toată apa să se scurgă și goliți toată apa din țevi și supape. Evitați temperaturile scăzute sau înghețul în timpul iernii, acoperind filtrul cu pânză sau plastic.

- Pentru a reseta filtrul după ce acesta a fost complet oprit pentru o perioadă lungă de timp sau ca urmare a unor lucrări de întreținere, trebuie urmate procedurile de umplere, spălare și clătire.
- Efectuați lucrările de întreținere recomandate pentru sistemul de filtrare și înlocuiți imediat orice piesă uzată sau deteriorată.
- La sfârșitul duratei de viață, ansamblul poate fi tratat ca deșeu de construcții nepericulos, în funcție de legislația în vigoare în fiecare țară.

- Пажљиво прочитајте овај приручник са упутствима и сачувајте га за будуће коришћење.
- У овом приручнику наведене су само основне информације у вези са безбедносним мерама које треба применити током уградње, одржавања и пуштања у рад.
- Комплетан приручник и овај кратак водич за брзи почетак коришћења могу да се читају и преузму у PDF формату са веб-сајта: www.astralpoolmanuals.com.
- Информације о оперативним подешавањима, радној температури и максималном радном притиску погледајте на налепници притиска и у упутству за употребу. Ове информације о свом филтеру такође можете да прочитате на веб-адреси: www.astralpool.com.
- Придржавајте се свих безбедносних захтева и препорука онако како је то описано у овом приручнику.
- Овај филтер је конструисан за филтрацију честица из базенске воде. Овај филтер не сме да се користи са другим течностима и не препоручује се његова употреба у друге сврхе.
- Постарајте се да је филтер постављен тако да се њиме може безбедно руковати, као и да је радове на одржавању могуће обавити на безбедан начин.
- Деца морају да буду под надзором како би се осигурало да се не играју филтером или другом опремом за базен.
- Било који оштећени делови или комплети делова морају моментално да се замене.
- Забрањене су било какве измене производа које није одобрио произвођач.
- Користите искључиво оригиналне резервне делове и додатни прибор које је одобрио произвођач. Произвођач производа не сноси било какву одговорност за оштећења настала услед коришћења неодобрених резервних делова или додатног прибора.
- Овај филтер ради под притиском. Када год се сервисира било који део проточног система (попут филтера, пумпе, вентила итд.), може доћи до усисавања ваздуха у филтер и он може бити под притиском. Ваздух под притиском у филтеру може да проузрокује оштећење резервоара филтера или избацивања поклопца филтера што може да изазове озбиљне телесне повреде или материјалне штете. Обавезно испустите ваздух из филтера.
- Већина филтера има уграђени аутоматски систем за испуштање ваздуха. На горњем делу филтера налази се цев која директно одводи ваздух до колектора након кога се ваздух испушта. Међутим, када филтер пуните водом и након чишћења филтера, препоручујемо да за испуштање ваздуха из унутрашњости филтера користите ручни одвод за испуштање ваздуха који је смештен на врху филтера.
- Постарајте се да је напајање искључено пре руковања филтером или вентилима или додиривања било каквих влажних делова, вентила или цеви који су у близини електричних уређаја.
- Вода која је испуштена из филтера или било које друге опреме може да изазове опасности од електричног удара које могу да доведу до озбиљних телесних повреда или материјалне штете.
- Погрешно постављени вентил може да проузрокује квар производа или вентила који може да проузрокује телесне повреде или материјалну штету.
- Никада немојте да рукујете филтером или вентилима када је пумпа укључена или када је унутрашњост филтера, вентила или цеви под притиском. Тиме можете проузроковати озбиљне телесне повреде или материјалну штету.
- Систем за воду мора да буде усклађен са свим локалним прописима и прописима за домаћинство, нарочито са онима који се односе на електричну енергију.

- Ова јединица ради под притиском. Пажљиво се постарајте да затегнете све компоненте које се завијају и имају навоје (поклопци, прикључци, вентили, траке итд.) пре покретања пумпе јер лоше затегнута навртка, навој или трака могу довести до изненадног избацивања компоненти филтера што може да доведе до озбиљне телесне повреде или материјалне штете.

ВАЖНЕ ИНФОРМАЦИЈЕ У ВЕЗИ СА ПОСТАВЉАЊЕМ ПРОИЗВОДА И ПУШТАЊЕМ У РАД

- Заштитне и безбедносне уређаје мора да постави и пусти у рад сервисер (Сл. А).
 - Лична заштитна опрема (ЛЗО) и алати неопходни за постављање, пуштање у рад и одржавање су: заштитне рукавице, заштитне чизме, заштитне наочаре, кључеви, одвијачи, кључ за цеви (стилсон), гумени чекић, средство за чишћење ПВЦ-а и лепак за ПВЦ са четкицом (Сл. А).
 - Систем за воду мора да буде усклађен са свим локалним прописима и прописима за домаћинство, нарочито са онима који се односе на електричну енергију.
 - Филтер мора да се угради у складу са локалним грађевинским стандардима на чврстој површини која не апсорбује и која може да издржи тежину филтера током рада, а такође и на површини на којој је по потреби, могуће користити спојеве за учвршћивање филтера о тло.
 - Да бисте избегли струјне ударе у случају цурења, поставите филтер и пумпу најмање 3 метра од свих електричних уређаја, укључујући прекидаче. (Сл. В)
 - Инсталирајте филтер што је могуће ближе базену и 0,5 метра или више испод нивоа површине воде (Сл. С). Уколико је филтер неопходно поставити на тлу које је више од нивоа базенске воде, по сваку цену мора се спречити појава делимичног вакуума у унутрашњости филтера.
 - Поставите филтер на површини са адекватном вентилацијом и дренажом која може да прими воду из базена која истиче максималном стопом протока како би се спречило плављење просторије или суседних просторија. Уколико се овај захтев не испоштује, произвођач филтера није одговоран за било каква оштећења настала кваром филтера.
 - Инсталирајте филтер у затвореном простору, никада на отвореном, и заштитите га од директне сунчеве светлости, ниских температура и смрзавања да бисте спречили оштећивање пластичних делова (Сл. С9).
 - Побрините се да се сва отпадна вода одложи у складу са локалним прописима. Током поступака прања и испуштања, воду немојте да одводите до места на којима може проузроковати плављење или оштећења.
 - Номинална стопа протока система за филтрацију мора да буде усклађена са важећим локалним прописима и заснована на величини базена, запремини воде, облику базена, локацији, количини прљавштине коју стварају корисници и окружење. Морате такође осигурати адекватно усисавање базенске воде и правилно поновно враћање воде у базен. За ове сврхе неопходно је узети у обзир функције пумпе за воду и укупан губитак притиска у систему.
- Напомињемо да било које измене у систему за филтрацију (пумпа, усисавање, положај вентила и сл.) могу да утичу на номиналну стопу протока. Номинална стопа протока мора да омогући да се укупна количина базенске воде замени за највише 8 сати, чак и у случају смањене стопе протока система за филтрацију, током ноћи или некоришћења базена.
- Након постављања филтера на коначно место уградње и повезивања свих вентила и

цеви, проверите да ли све компоненте изван и унутар филтера исправно функционишу. Следите упутства за УБАЦИВАЊЕ ФИЛТЕР МАСЕ (Сл. 1): Проверите да ли је пумпа у положају OFF (ИСКЉУЧЕНО). > Окрените вентил у положај CLOSED (ЗАТВОРЕНО). > Скините горњи поклопац филтера и цревом га допуните водом до половине. > Прекријте дифузор и допуните филтер масом до количине која је наведена на налепници филтера. > Вратите горњи поклопац филтера. > Подесите вентил на BACKWASH (ПОВРАТНО ИСПИРАЊЕ) и отворите горњи отвор за ваздух. > Окрените пумпу у положај ON (УКЉУЧЕНО). > Вода ће бити увучена у филтер кроз систем колектора. > Када се филтер попуни, вода ће изаћи кроз отвор за ваздух и тада се може затворити. Затим држите вентил у положају BACKWASH (ПОВРАТНО ИСПИРАЊЕ) (Сл. 2) 3 до 5 минута како би вода могла да се врати у сливник. Видећете бистру воду кроз контролно стакло вентила што значи да је циклус ПОВРАТНОГ ИСПИРАЊА завршен. Затим извршите циклус ИСПИРАЊА у трајању од 30 до 60 секунди према упутствима (Сл. 3). Систем за филтрацију је тада спреман и вентил се може подесити на положај FILTRATION (ФИЛТРАЦИЈА) (Сл. 4).

- Немојте да повезујете филтер на водоводну мрежу зато што притисак воде може бити превелики и премашити дозвољени максимални радни притисак филтера.
- Никада немојте да укључујете систем за филтрацију без довода воде.
- Пошто се сви прикључци добијају заптивачима, немојте прекомерно затезати навртке. Ако имате кључ, препоручујемо да затегнете металне навртке поклопаца до обртног момената између 3 и 5 N·m.

ВАЖНЕ ИНФОРМАЦИЈЕ У ВЕЗИ СА КОРИШЋЕЊЕМ И ОДРЖАВАЊЕМ

- Деца не смеју да рукују или обављају било какве радове на филтеру.
 - Поштујте важеће прописе у вези са спречавањем незгода.
 - Немојте да користите систем за филтрацију за пуњење или подешавање нивоа базенске воде.
 - Приликом сваког отварања, затварања или руковања било којим вентилом, пумпа мора да буде искључена.
 - Систем за филтрацију мора да буде искључен током обављања било каквих радова на одржавању система за филтрацију.
 - Немојте да користите раствараче за чишћење филтера зато што могу да оштете његову конструкцију. Будите нарочито пажљиви када рукујете провидним или пластичним прибором попут поклопаца, ногара, спојева и контролних отвора.
 - Редовно проверавајте да ли су усисни доводи зачепљени.
 - Мерач за притисак најчешће има ознаке у боји (зелена / жута / црвена). Постарајте се да казаљка увек буде у зеленом опсегу. Када је казаљка у жутом опсегу (Сл. 5), започните са поступцима ПОВРАТНОГ ИСПИРАЊА (Сл. 2) и ИСПИРАЊА (Сл. 3).
- Немојте да дозволите да казаљка оде у црвени опсег. То значи да је средство за филтрацију превише запрљано и доћи ће до смањења стопе протока и вода ће бити мутна услед лошег учинка филтрације.
- Редовно проверавајте мерач за притисак (барем једном недељно). Уколико утврдите да мерач за притисак не ради исправно, замените га новим.
- Ако приметите каменац у филтер маси, очистите је чврстим или течним средством Astralpool Filnet. Ако се и након коришћења Filnet средства средство за филтрацију не очисти, неопходно је заменити средство за филтрацију.
 - Када се базен припрема за зиму или се не користи редовно, систем за филтрацију треба

да ради на најнижем подешавању. У овом случају филтер не треба празнити, али чак и када казаљка у мерачу за притисак не достигне жути опсег препоручљиво је обавити прање и испирање на сваких 30 до 60 дана како би се спречило зачепљење средства за филтрацију, иако време прања може да буде краће од оног током периода у коме се базен највише користи.

- Уколико на дужи временски период морате да искључите систем за филтрацију, оперите и исперите средство за филтрацију пре искључивања како би било чисто, а затим у потпуности одлијте воду из филтера и оставите поклопац на врху, али немојте да га притегнете како бисте омогућили вентилирање унутрашњости филтера. Проверите да ли су сви вентили у положају за затварање протока и оставите доњи одвод отворен како би сва вода истекла и испустите воду из цеви и вентила. Спречите замрзавање или утицај ниских температура на филтер тако што ћете га прекрити платном или пластичним прекривачем.
- Поступке пуњења, прања и испирања морате обавити како бисте поново успоставили радно стање филтера након што је дужи временски период био потпуно искључен или након обављања радова на одржавању.
- Обављајте препоручено одржавање система за филтрацију и моментално замените сваки похабани или оштећени део.
- У зависности од важећих државних прописа, на крају радног века склопом мора да се рукује као неопасним грађевинским отпадом.

- Внимательно прочтите данное руководство по эксплуатации и сохраните его для дальнейшего использования.
- В этом руководстве содержится только основная информация о мерах безопасности, которые следует соблюдать при установке, техническом обслуживании и запуске.
- Полное руководство, а также это краткое руководство можно прочитать и загрузить в виде PDF-файла с веб-сайта **www.astralpoolmanuals.com**.
- Смотрите этикетку и технические данные своего фильтра, чтобы узнать о рабочих настройках, рабочей температуре и максимальном рабочем давлении. Такую информацию о фильтре также можно просмотреть на сайте www.astralpool.com.
- Соблюдайте все требования и рекомендации по технике безопасности, описанные в данном руководстве.
- Этот фильтр был разработан для фильтрации взвешенных частиц в воде бассейна. Данный фильтр не следует использовать с другими жидкостями и он не рекомендован для других применений.
- Убедитесь в том, что фильтр расположен таким образом, чтобы его можно было безопасно эксплуатировать и проводить техническое обслуживание.
- Необходимо следить за детьми, чтобы они не играли с фильтром или другим оборудованием для бассейна.
- Любые поврежденные детали или их комплекты должны быть немедленно заменены.
- Не допускаются никакие изменения изделия, неразрешенные производителем.
- Используйте только фирменные запасные части и аксессуары, разрешенные производителем. Производитель изделия освобождается от любой ответственности за какой-либо ущерб, причиненный неразрешенными запасными частями или аксессуарами.
- Данный фильтр работает под давлением. Всякий раз при обращении с какой-либо частью системы циркуляции (будь-то фильтр, насос, клапаны и т. д.) в фильтр может попасть воздух, увеличив его давление. Скопленный в фильтре воздух может привести к неполадкам в баке фильтра или к срыву крышки фильтра, что может повлечь за собой причинение серьезных телесных повреждений или ущерба имуществу. Обязательно выпустите воздух из фильтра.
- Большинство фильтров имеют встроенную автоматическую систему выпуска воздуха. По трубке, подведенной к верхнему краю фильтра, воздух напрямую направляется в коллектор и затем выводится. Тем не менее, рекомендуется использовать ручной воздухоотводчик, расположенный в верхней части фильтра, для удаления воздуха из фильтра при заполнении его водой и после обратной промывки.
- Убедитесь в том, что питание отключено, прежде чем приступать к очистке фильтра или клапанов, или прикасаться к какой-либо влажной части, клапанам или трубам, находящимся вблизи электрических устройств.
- Вода, сливающаяся из фильтра или любого другого оборудования, может вызвать поражение электрическим током, что может повлечь за собой причинение серьезных телесных повреждений или ущерба имуществу.
- Неправильно установленный клапан может привести к неисправности изделия или клапана, что может повлечь за собой причинение серьезных телесных повреждений или ущерба имуществу.
- Никогда не пытайтесь брать за фильтр или клапаны при работающем насосе или при

наличии давления внутри фильтра, клапанов или труб. Это может привести к причинению серьезных телесных повреждений или ущерба имуществу.

- Гидротехническое сооружение должно соответствовать всем внутренним и местным регламентам, особенно в отношении электробезопасности.
- Данное оборудование работает под давлением. Будьте максимально осторожны при затягивании всех завинчиваемых или резьбовых элементов (крышки, соединения, клапаны, хомуты и т. д.) перед запуском насоса, поскольку плохо затянутая гайка, резьба или хомут могут вызвать внезапный выброс компонентов фильтра, причинив очень серьезные телесные повреждения или материальный ущерб.

ВАЖНАЯ ИНФОРМАЦИЯ О НАСТРОЙКЕ ИЗДЕЛИЯ И ВВОДЕ ЕГО В ЭКСПЛУАТАЦИЮ

- Защитные и предохранительные устройства должны быть установлены и введены в эксплуатацию сервисным техником (Рис. А).
- Средства индивидуальной защиты и инструменты, необходимые для установки, ввода в эксплуатацию и технического обслуживания: защитные перчатки, защитная обувь, защитные очки, гаечные ключи, отвертки, ключ Стиллсона, резиновый молоток, очиститель для ПВХ и клей ПВХ с кистью (Рис. А).
- Гидротехническое сооружение должно соответствовать всем внутренним и местным регламентам, особенно в отношении электробезопасности.
- Фильтр должен быть установлен сбалансированно на твердой неабсорбирующей поверхности (в соответствии с местными строительными стандартами), способной выдержать вес фильтра во время его работы и позволяя использовать анкерные втулки для его крепления к земле, если потребуется.
- Во избежание поражения электрическим током в случае возможных утечек, поместите фильтр и насос на расстоянии как минимум 3 метров от какого-либо электрооборудования, в том числе переключателей (Рис. В).
- Установите фильтр как можно ближе к бассейну и на 0,5 метра или более ниже уровня поверхности воды в бассейне (Рис. С). При необходимости разместить фильтр выше уровня воды в бассейне, ни в коем случае нельзя допускать наличие частичного вакуума внутри фильтра .
- Поместите фильтр в хорошо проветриваемом месте с водоотведением, способным отвести максимальный выходящий из бассейна поток, во избежание риска затопления помещения или соседних помещений. В случае несоблюдения данного обязательства производитель фильтра не несет ответственности за возможный ущерб, причиненный неисправностью фильтра.
- Установите фильтр в помещении, а не на открытом воздухе, и защитите его от прямых солнечных лучей, низких температур и замерзания, во избежание повреждения пластмассовых компонентов фильтра (Рис. С9).
- Обеспечьте утилизацию всех сточных вод в соответствии с местным регламентом. Не сливайте воду там, где это может привести к затоплению или повреждению во время процессов обратной промывки и слива.
- Номинальный расход системы фильтрации должен соответствовать действующим нормам в вашем регионе, в зависимости от размера бассейна, объема воды, формы бассейна, местоположения, загрязнения, вызванного пользователями и окружающей средой. Также следует обеспечить правильное изъятие воды из бассейна и правильное обратное распределение воды в бассейне. Для этого необходимо учитывать требуемые

характеристики водяного насоса и общие потери напора системы.

Обратите внимание на то, что любые изменения в системе фильтрации (насос, всасывание, положение клапана и т. д.) могут повлиять на номинальный расход фильтрации. Номинальный расход должен позволять рециркуляцию всего объема содержащейся в бассейне воды не более, чем за 8 часов, даже в случае пониженного расхода фильтрации, в ночное время или когда бассейном не пользуются.

- После размещения фильтра на его окончательном месте и расположения клапана и соединительных труб, проверьте, все ли работает внутри и снаружи фильтра. Следуйте инструкциям по ЗАГРУЗКЕ ФИЛЬТРУЮЩЕГО МАТЕРИАЛА (Рис. 1): Убедитесь в том, что насос находится в положении ВЫКЛ. > Поставьте клапан в положение ЗАКРЫТО. > Снимите верхнюю крышку фильтра и наполовину наполните фильтр водой с помощью шланга. > Накройте диффузор и заполните фильтрующим материалом в соответствии с количеством, указанным на этикетке фильтра. > Возвратите на место верхнюю крышку фильтра. > Установите клапан в положение ПРОМЫВКА и откройте верхний воздухоотводчик. > Поставьте насос в положение ВКЛ. > Вода будет подаваться в фильтр через коллекторную систему. > Когда фильтр заполнится, вода начнет выходить из воздухоотводчика, поэтому его можно закрыть. Сразу же поверните и удерживайте клапан в положении ПРОМЫВКА (Рис. 2) в течение 3–5 минут, позволив воде циркулировать противотоком к сливу. Вы сможете наблюдать через окошко клапана, что вода чистая, - это будет означать, что ПРОМЫВКА завершена. Затем выполним ПРОПОЛАСКИВАНИЕ в течение 30-60 секунд, согласно указаниям (Рис. 3). Наконец, система фильтрации будет готова, и можно ставить клапан в положение ФИЛЬТРАЦИЯ (Рис. 4).
- Не подключайте фильтр к водопроводной сети, поскольку давление воды может быть слишком высоким и превышать максимально допустимое рабочее давление фильтра.
- Никогда не запускайте систему фильтрации без подачи воды.
- Поскольку все соединения выполнены с прокладками, нет необходимости затягивать гайки слишком сильно. Что касается металлических гаек на крышках, то, при наличии динамометрического ключа, мы рекомендуем момент затяжки от 3 до 5 Н·м.

ВАЖНАЯ ИНФОРМАЦИЯ ПО ЭКСПЛУАТАЦИИ И ОБСЛУЖИВАНИЮ

- Дети не должны выполнять какие-либо работы с фильтром ни открывать его.
- Соблюдайте действующие правила предотвращения несчастных случаев.
- Не используйте систему фильтрации для заполнения или регулирования уровня воды в бассейне.
- Насос должен выключаться каждый раз при открывании, закрывании или работе к каким-либо клапаном.
- Система фильтрации должна быть выключена во время любых работ по техническому обслуживанию.
- Не используйте растворители для очистки фильтра, поскольку это может повредить его структуру. Будьте особенно осторожны с прозрачными и пластмассовыми аксессуарами, такими как крышки, ножки, соединения и смотровые стекла.
- Регулярно проверяйте, забиты ли всасывающие отверстия.
- Манометр обычно имеет цветовую маркировку (зеленый/желтый/красный). Убедитесь в том, чтобы стрелка всегда находилась в пределах зеленого цвета. Если стрелка находится в пределах желтого цвета (Рис. 5), запустите процедуры обратной ПРОМЫВКИ (Рис. 2) и ПРОПОЛАСКИВАНИЯ (Рис. 3).

Избегайте попадания стрелки в диапазон красного цвета. Это означает, что фильтрующий материал слишком грязный, скорость потока будет снижена, а вода станет мутной из-за недостаточной фильтрации.

Регулярно проверяйте манометр (не реже одного раза в неделю). Если вы заметили, что манометр не работает должным образом, замените его на новый.

- Если вы заметили известковый налет на фильтрующем материале, рекомендуется приступить к его очистке с помощью твердого или жидкого Astralpool Filnet. Если после использования Filnet фильтрующий материал не прочистился, его следует заменить.
- Если вы готовите бассейн к зиме или не пользуетесь ним регулярно, запустите систему фильтрации на минимальном уровне. В этом случае фильтр не нужно опорожнять, но даже если манометр не поднялся до диапазона желтого цвета, рекомендуется промывать и прополаскивать фильтр каждые 30–60 дней, во избежание засорения фильтрующего материала, при этом время обратной промывки может быть короче, чем в сезонный пик.
- Если вам необходимо отключить систему фильтрации на длительное время, перед отключением промойте под напором и прополоскайте фильтрующий материал, чтобы он был чистым, а затем полностью слейте воду из фильтра и оставьте верхнюю крышку закрытой, но незавинченной, гарантируя таким образом вентиляцию внутри фильтра. Проверьте, все ли клапаны находятся в закрытом положении, и оставьте нижний слив открытым, чтобы слить всю воду, а также для слива всей воды из труб и клапанов. Оберегайте фильтр от низких температур или замерзания зимой, накрыв его брезентом или пластиком.
- Необходимо выполнить процедуры наполнения, обратной промывки и прополаскивания для восстановления работы фильтра после его полной остановки в течение длительного времени или из-за работ по техническому обслуживанию.
- Выполните рекомендуемые работы по техническому обслуживанию системы фильтрации и сразу же замените все изношенные или поврежденные детали.
- По истечении срока службы устройство может быть утилизировано как неопасные строительные отходы, в зависимости от действующего законодательства каждой страны.

- Lütfen bu talimat kılavuzunu dikkatlice okuyun ve gelecekte kullanmak üzere saklayın.
- Bu kılavuz yalnızca montaj, bakım ve ilk çalıştırma esnasında kullanılması gereken temel bilgileri içermektedir.
- Tam kılavuz ve bu hızlı başlangıç kılavuzu **www.astralpoolmanuals.com** web sitesinden bir PDF dosyası formatında okunabilir ve indirilebilir.
- Çalıştırma ayarları, çalışma sıcaklığı ve maksimum iş basıncı ile ilgili daha fazla bilgi sahibi olmak için, filtrenizin etiketine ve veri föyüne göz atın. Filtrenizle ilgili bu bilgilere www.astralpool.com adresinden de göz atabilirsiniz.
- Bu kılavuzda belirtilmiş olan tüm güvenlik gereklilikleri ve tavsiyelerine uyun.
- Bu filtre havuz suyunda askıda kalan partiküllerin filtrelenmesi üzere tasarlanmıştır. Bu filtre diğer sıvılarla kullanılmamalıdır veya diğer kullanımlar için tavsiye edilmez.
- Filtrenin güvenli bir şekilde kullanılabilir ve bakım işleri gerçekleştirilebilecek şekilde konumlandırılmış olmasını sağlayın.
- Filtre veya diğer havuz ekipmanları ile oynamamalarını temin etmek üzere çocuklar gözetim altında tutulmalıdır.
- Herhangi bir hasarlı parça ve parçalar seti derhal yenisi ile değiştirilmelidir.
- Ürün üzerinde gerçekleştirilen, üretici tarafından onaylanmamış hiçbir değişikliğe izin verilmez.
- Yalnızca üretici tarafından onaylanmış olan orijinal yedek parça ve aksesuarları kullanın. Ürünün üreticisi, onaylanmamış olan yedek parça veya aksesuarların neden olacağı her türlü hasarla ilgili tüm sorumluluklardan muafdir.
- Bu filtre basınç altında çalışır. Devridaim sisteminde herhangi bir parçaya (ör., filtre, pompa, valfler vb.) bakım uygulandığı zaman, filtreye hava çekilebilir ve basınçlı hale gelebilir. Filtredeki basınçlı hava, filtre tankının bozulmasına ya da ciddi bedensel yaralanmalara veya maddi hasara neden olabilecek şekilde filtre kapağının patlamasına neden olabilir. Filtredeki havayı çıkardığınızdan emin olun.
- Filtrelerin çoğunda, yerleşik bir otomatik hava tahliye sistemi bulunur. Filtrenin üst kenarına ulaşan bir boru, havayı doğrudan toplayıcıya alır ve sonrasında dışarı atar. Ancak su ile dolduğu zaman veya geri yıkama yapıldıktan sonra filtrenin içindeki havayı çıkarmak için, filtrenin üstünde yer alan manuel hava menfezinin kullanılması tavsiye edilmektedir.
- Filtre veya valfleri tutmadan veya elektrikli cihazların yakınında yer alan herhangi bir ıslak parça, valf veya borulara dokunmadan önce gücün kapatıldığından emin olun.
- Filtre veya diğer herhangi bir ekipmandan boşaltılan su, ciddi bedensel yaralanmalara veya maddi hasara neden olabilecek bir elektrik tehlikesine sebep olabilir.
- Yanlış bir şekilde yerleştirilen valf, ciddi bedensel yaralanmalara veya maddi hasara neden olabilecek şekilde ürün veya valfin bozulmasına yol açabilir.
- Pompa çalışmakta iken veya filtre, valfler veya borular içinde basınç bulunduğu zaman asla filtre veya valfleri tutmaya teşebbüs etmeyin. Bu durum ciddi bedensel yaralanmalara veya maddi hasara neden olabilir.
- Su tesisatı, özellikle elektrik sorunlarıyla ilgili olarak tüm evsel ve yerel yönetmeliklere uygun olmalıdır.
- Bu ünite basınç altında çalışır. Pompayı çalıştırmadan önce tüm vidalı veya dişli parçaların (kapaklar, bağlantılar, tahliyeler, bantlar vb.) sabitlenmiş olduğunu temin etmek için azami önlemler alın, çünkü kötü sıkılmış bir somun, diş veya bant, son derece ciddi fiziksel yaralanmalar veya maddi zararlar ortaya çıkaracak şekilde filtre bileşenlerinin aniden dışarı çıkmasına neden olabilir.

ÖNEMLİ ÜRÜN KURULUM VE DEVREYE ALMA BİLGİLERİ

- Koruma ve güvenlik cihazları bir servis teknisyeni tarafından takılmalı ve devreye alınmalıdır (Şekil A).
 - Kurulum, devreye alma ve bakım için kişisel koruyucu ekipman ve araçlar kullanılmalıdır: koruyucu gözlükler, emniyet botları, emniyet gözlükleri, İngiliz anahtarları, tornavidalar, bir Stillson anahtarı, lastik çekiç, PVC temizleyici ve fırçalı PVC yapıştırıcı (Şekil A).
 - Su tesisatı, özellikle elektrik sorunlarıyla ilgili olarak tüm evsel ve yerel yönetmeliklere uygun olmalıdır.
 - Filtre, yerel inşaat standartlarına uygun olarak, çalışma halinde iken filtrenin ağırlığına dayanabilecek ve gerekli olması halinde ankraj soketlerinin kullanımına imkân verecek sert, emici olmayan bir yüzey üzerine düz bir şekilde yerleştirilmelidir.
 - Olası kaçaklarda ortaya çıkabilecek elektrik çarpmalarını önlemek için, filtre ve pompayı, elektrik anahtarları dahil olmak üzere her türlü elektrikli cihazdan en az 3 metre uzağa yerleştirin (Şekil B).
 - Filtreyi havuza mümkün olan en yakın konumda, havuz suyu yüzey seviyesinin 0,5 metre veya daha çok altına monte edin (Şekil C). Filtrenin, havuz su seviyesinin üstüne yerleştirilmesi halinde, her koşulda filtre içinde kısmi vakum oluşmasından kaçınılmalıdır.
 - Odayı veya bitişik odaları su basması riskini önlemek için filtreyi, havuzdan gelen maksimum akış hızını boşaltabilecek, uygun şekilde havalandırılmış ve drene edilmiş bir alana yerleştirin. Eğer bu zorunluluk yerine getirilmezse, filtre üreticisi, filtrenin bozulması sonucu ortaya çıkabilecek hiçbir türde potansiyel hasardan dolayı sorumlu tutulamaz.
 - Filtreyi asla dış mekanlara değil iç mekanlara kurun ve filtrenin plastik bileşenlerinin hasar görmesini önlemek için filtreyi doğrudan güneş ışığı, düşük sıcaklıklar ve donmaya karşı koruyun (Şekil C9).
 - Tüm atık suyun, yerel yönetmeliklere uygun olarak bertaraf edildiğinden emin olun. Geri yıkama ve drenaj işlemleri esnasında taşma veya hasara yol açabileceği yerlerde suyu tahliye etmeyin.
 - Filtreleme sisteminin nominal akış hızı; havuzun boyutu, su hacmi, havuzun şekli, konum, kullanıcılardan kaynaklanan kir yükü ve çevre gibi koşullar dikkate alınarak, bölgenizdeki mevcut yönetmeliklerle uyumlu olmalıdır. Havuzdan yeterli miktarda su alınmasını ve suyun tekrar havuza düzgün bir şekilde dağıtılmasını da sağlamalısınız. Bu amaçla, su pompasının gerekli özellikleri ve sistemin toplam yük kaybı dikkate alınmalıdır.
- Filtreleme sistemindeki (pompa, emme, valf konumu vb.) herhangi bir değişikliğin, nominal filtreleme akış hızını etkileyebileceğini göz önünde bulundurun. Nominal akış hızı, geceleyin veya havuz kullanımda olmadığı zaman, filtreleme akış hızının azalması durumunda bile havuzda bulunan toplam su hacminin 8 saatten daha fazla olmayan sürede geri dönüştürülmesine izin vermelidir.
- Filtre son yerine yerleştirildikten ve valf ve bağlantı boruları yerine takıldıktan sonra, filtrenin içinde ve dışında her şeyin çalışmakta olduğunu kontrol edin. FİLTRE ORTAMIN DOLDURULMASI ile ilgili talimatları izleyin (Şekil 1): Pompanın OFF (Kapalı) konumunda olduğundan emin olun. > Valfi KAPALI konuma getirin. > Filtrenin üst kapağını çıkarın ve bir hortum kullanarak filtrenin yarısını su ile doldurun. > Difüzörü kapatın ve filtre etiketinde belirtilen miktara göre filtre ortamı ile doldurun > Filtrenin üst kapağını yeniden takın. > Valfi YIKAMA konumuna getirin ve üst hava tahliyesini açın. > Pompayı ON (Açık) konuma getirin. > Su, kolektör sistemi üzerinden filtreye girecektir. > Filtre dolduğu zaman, hava tahliyesinden su çıkacaktır, o anda bunu kapatabilirsiniz. Bunun ardından, suyun ters yönde drenaja doğru gitmesine imkan

verecek şekilde, vanayı 3 – 5 dakika boyunca YIKAMA konumunda (Şekil 2) tutun. Valfin vizörü üzerinden temiz suyu görebileceksiniz ve bu, YIKAMANIN tamamlanmış olduğunu gösterecektir. Devamında, talimatlar çerçevesinde 30 ila 60 saniye boyunca bir DURULAMA işlemi gerçekleştireceğiz (Şekil 3). Son olarak, filtreleme sistemi hazır hale gelecektir ve valfi FİLTRELEME konumuna getirebileceğiz (Şekil 4).

- Su basıncının aşırı yükselebileceği ve filtrede izin verilen azami çalışma basıncını aşabileceği için, filtreyi ana su kaynağına bağlamayın.
- Filtreleme sistemini, su arzı olmaksızın asla başlatmayın.
- Tüm bağlantıların conta ile yapılmasından dolayı, somunların aşırı sıkılmasına gerek yoktur. Kapaklardaki metal somunlarla ilgili olarak, eğer bir tork anahtarınız mevcutsa, 3 ila 5 N·m arasında bir sıkma torku tavsiye ederiz.

KULLANIM VE BAKIMA DAİR ÖNEMLİ BİLGİLER

- Çocuklar filtre üzerinde hiçbir bir işlem yapmamalı ve filtreyi kullanmamalıdır.
- Kazaların önlenmesi ile ilgili yürürlükteki tüm yönetmeliklere uyun.
- Yüzme havuzundaki su seviyesini doldurmak veya ayarlamak için filtreleme sistemini kullanmayın.
- Herhangi bir valfi her açtığınız, kapattığınız veya kullandığınızda, pompa kapatılmalıdır.
- Üzerinde gerçekleştirilen herhangi bir bakım işlemi esnasında filtreleme sistemi kapatılmalıdır.
- Yapısına zarara verebileceğinden dolayı, filtreyi temizlemek için çözücülerini kullanmayın. Kapaklar, ayaklar, bağlantılar ve gözetleme camları gibi şeffaf ve plastik aksesuarlarla ilgili olarak özellikle dikkat edin.
- Emme girişlerinin tıkalı olmadığını düzenli aralıklarla kontrol edin.
- Basınç göstergesi normalde renk kodludur (yeşil / sarı / kırmızı). İğnenin daima yeşil aralıkta olduğundan emin olun. İğne sarı aralıkta olduğu zaman (Şekil 5), YIKAMA (Şekil 2) ve DURULAMA (Şekil 3) prosedürlerini başlatın.

İğnenin kırmızı aralığa gitmesini önleyin. Bu filtre ortamının çok kirli olduğu anlamına gelir, kötü filtreleme dolayısıyla akış hızı azalacak ve su bulanıklaşacaktır.

Basınç göstergesini düzenli aralıklarla kontrol edin (en az haftada bir kere). Basınç göstergesinin düzgün çalışmadığını fark ederseniz, bunu yenisiyle değiştirin.

- Eğer filtreleme ortamında kireç olduğunun farkına vararsanız, katı veya sıvı Astralpool Filnet ile bunun temizlenmesi tavsiye edilir. Eğer Filnet kullandıktan sonra filtre ortamının tıkanıklığı açılmazsa, bunun yenisiyle değiştirilmesi gerekecektir.
- Havuz kışa hazırlanırken veya düzenli kullanımda değilken, filtreleme sistemini en düşük ayarında çalıştırın. Bu durumda filtrenin boşaltılmasına gerek yoktur ancak basınç göstergesi sarı aralığa yükselmemiş olsa bile, filtre ortamının tıkanmasını önlemek üzere filtrede her 30 ila 60 günde bir geri yıkama ve durulama yapılması tavsiye edilir, her halukarda geri yıkama süresi yoğun sezondakinden daha kısa olabilir.
- Filtreleme sistemini uzun bir süre boyunca kapatmanız gerekirse, temiz kalması üzere filtre ortamında geri yıkama ve durulama gerçekleştirin ve ardından suyu filtreden tamamen boşaltın ve filtrenin içerisini havalandırmasını sağlayacak şekilde üst kapağı vidalanmamış şekilde takılı bırakın. Tüm valflerin kapalı konumda olduğunu kontrol edin ve tüm suyun boşaltılmasını ve suyun tamamının borular ve valflerden drene edilmesini sağlamak üzere alt tahliyeyi açık bırakın. Filtreyi kanvas veya plastikle kaplayarak, kışın düşük sıcaklıklardan ve donmadan kaçının.
- Uzun bir süre boyunca veya bakım işleri gereği tamamen durdurulduktan sonra filtreyi

sıfırlamak için doldurma, geri yıkama ve durulama prosedürleri gerçekleştirilmelidir.

- Filtreleme sistemi üzerinde tavsiye edilen bakım işlerini gerçekleştirin ve her türlü aşınmış veya hasarlı parçayı derhal yenisi ile değiştirin.
- Tertibat, hizmet ömrünün sonunda, her ülkede yürürlükte olan mevcut mevzuata bağlı olarak tehlikesiz inşaat atığı olarak işleme tabi tutulabilir.



- Παρακαλούμε, διαβάστε αυτό το εγχειρίδιο οδηγιών προσεκτικά και φυλάξτε το για μελλοντική αναφορά.
- Αυτό το εγχειρίδιο περιέχει μόνο τις βασικές πληροφορίες σχετικά με τα μέτρα ασφάλειας που πρέπει να υιοθετούνται κατά τη διάρκεια της εγκατάστασης, της συντήρησης και της έναρξης λειτουργίας.
- Μπορείτε να διαβάσετε το πλήρες εγχειρίδιο και τον οδηγό γρήγορης έναρξης και να κάνετε λήψη τους ως αρχείο PDF από τον ιστότοπο www.astralpoolmanuals.com.
- Συμβουλευθείτε την ετικέτα και το δελτίο δεδομένων του φίλτρου σας για να γνωρίσετε τις ρυθμίσεις λειτουργίας, τη θερμοκρασία λειτουργίας και τη μέγιστη πίεση λειτουργίας. Μπορείτε, επίσης, να δείτε αυτές τις πληροφορίες σχετικά με το φίλτρο σας στη διεύθυνση www.astralpool.com.
- Ακολουθήστε όλες τις απαιτήσεις ασφαλείας και τις συστάσεις που περιγράφονται σε αυτό το εγχειρίδιο.
- Αυτό το φίλτρο έχει σχεδιαστεί για τη διήθηση των σωματιδίων που αιωρούνται στο νερό της πισίνας. Αυτό το φίλτρο δεν θα πρέπει να χρησιμοποιείται με άλλα υγρά, ούτε συνιστάται για άλλες χρήσεις.
- Βεβαιωθείτε ότι το φίλτρο είναι τοποθετημένο έτσι ώστε να λειτουργεί και να πραγματοποιούνται οι εργασίες συντήρησης με ασφάλεια.
- Τα παιδιά θα πρέπει να επιτηρούνται, προκειμένου να διασφαλιστεί ότι δεν θα παίζουν με το φίλτρο ή με άλλο εξοπλισμό της πισίνας.
- Τυχόν μέρη ή σερβιζέρ που έχουν υποστεί ζημιά θα πρέπει να αντικαθίστανται αμέσως.
- Απαγορεύεται οποιαδήποτε τροποποίηση του προϊόντος που δεν έχει εγκριθεί από τον κατασκευαστή.
- Να χρησιμοποιείτε πρωτότυπα ανταλλακτικά και εξαρτήματα, εγκεκριμένα από τον κατασκευαστή. Ο κατασκευαστής του προϊόντος απαλλάσσεται από όλες τις ευθύνες για οποιαδήποτε βλάβη που θα προκληθεί από τη χρήση μη εγκεκριμένων ανταλλακτικών ή εξαρτημάτων.
- Αυτό το φίλτρο λειτουργεί υπό πίεση. Όταν γίνεται σέρβις σε οποιοδήποτε μέρος του συστήματος κυκλοφορίας (δηλαδή φίλτρο, αντλία, βαλβίδες κ.λπ.), ενδέχεται να αντληθεί αέρας μέσα στο φίλτρο και να τεθεί υπό πίεση. Ο πεπιεσμένος αέρας στο εσωτερικό του φίλτρου ενδέχεται να προκαλέσει ζημιά στο δοχείο του φίλτρου ή να εκτινάξει το κάλυμμα του φίλτρου, προκαλώντας ενδεχομένως σοβαρό τραυματισμό ή ζημιά σε περιουσία. Φροντίζετε να εξαερώσετε το φίλτρο.
- Τα περισσότερα φίλτρα διαθέτουν ένα ενσωματωμένο, αυτόματο σύστημα εκτόνωσης του αέρα. Ένας σωλήνας περνά από το επάνω άκρο του φίλτρου και διοχετεύει αμέσως τον αέρα στον συλλέκτη, από όπου και αποβάλλεται. Ωστόσο, συνιστάται να χρησιμοποιείται η χειροκίνητη εξαέρωση, η οποία βρίσκεται στο επάνω μέρος του φίλτρου, για την εξαγωγή του αέρα από το εσωτερικό του φίλτρου όταν γίνεται η πλήρωση με νερό και μετά την ανάδρομη πλήση.
- Να βεβαιώνετε ότι η τροφοδοσία ρεύματος έχει διακοπεί προτού χειριστείτε το φίλτρο ή τις βαλβίδες ή αγγίξετε οποιαδήποτε βρεγμένα μέρη, βαλβίδες ή σωλήνες που βρίσκονται κοντά σε ηλεκτρικές συσκευές.
- Το νερό που αποστραγγίζεται από το φίλτρο ή από οποιονδήποτε άλλον εξοπλισμό μπορεί να αποτελέσει ηλεκτρικό κίνδυνο που θα μπορούσε να προκαλέσει σοβαρό τραυματισμό ή ζημιά σε περιουσία.

- Εάν η βαλβίδα τοποθετηθεί λανθασμένα μπορεί να προκαλέσει δυσλειτουργία στο προϊόν ή στη βαλβίδα, η οποία θα μπορούσε να προκαλέσει σοβαρό τραυματισμό ή ζημιά σε περιουσία.
- Ποτέ μην επιχειρείτε να χειριστείτε το φίλτρο ή τις βαλβίδες όταν η αντλία βρίσκεται σε λειτουργία ή όταν υπάρχει πίεση στο εσωτερικό του φίλτρου, των βαλβίδων ή των σωλήνων. Αυτό θα μπορούσε να προκαλέσει σοβαρό τραυματισμό ή ζημιά σε περιουσία.
- Οι εγκαταστάσεις του νερού πρέπει να συμμορφώνονται με όλους τους εγχώριους και τοπικούς κανονισμούς, ειδικότερα αναφορικά με ηλεκτρικά θέματα.
- Αυτή η μονάδα λειτουργεί υπό πίεση. Δώστε τη μεγαλύτερη δυνατή προσοχή ώστε να στερεώσετε καλά όλα τα βιδωτά ή με σπείρωμα εξαρτήματα (καπάκια, συνδέσεις, σημεία εξαέρωσης, ιμάντες, κ.λπ.) πριν θέσετε σε λειτουργία την αντλία, καθώς ένα χαλαρά σφιγμένο παξιμάδι, σπείρωμα ή ιμάντας μπορεί να προκαλέσει την αιφνίδια αποβολή των εξαρτημάτων του φίλτρου, προκαλώντας σοβαρές σωματικές βλάβες ή υλικές ζημιές.

ΣΗΜΑΝΤΙΚΕΣ ΠΛΗΡΟΦΟΡΙΕΣ ΣΧΕΤΙΚΑ ΜΕ ΤΗ ΡΥΘΜΙΣΗ ΚΑΙ ΤΗΝ ΠΡΩΤΗ ΛΕΙΤΟΥΡΓΙΑ ΤΟΥ ΠΡΟΪΟΝΤΟΣ

- Οι διατάξεις προστασίας και ασφάλειας πρέπει να τοποθετούνται και να τίθενται σε πρώτη λειτουργία από τεχνικό σέρβις (Σχ. Α).
- Εξοπλισμός ατομικής προστασίας και τα εργαλεία που απαιτούνται για τη ρύθμιση, την πρώτη λειτουργία και τη συντήρηση: προστατευτικά γάντια, μπότες ασφαλείας, γυαλιά ασφαλείας, κλειδιά, κατσαβίδια, ένα γαλλικό κλειδί Stillson, ελαστική ματσόλα, καθαριστικό PVC και κόλλα PVC με βούρτσα (Σχ. Α).
- Οι εγκαταστάσεις του νερού πρέπει να συμμορφώνονται με όλους τους εγχώριους και τοπικούς κανονισμούς, ειδικότερα αναφορικά με ηλεκτρικά θέματα.
- Το φίλτρο πρέπει να τοποθετείται σε σκληρή, μη απορροφητική επιφάνεια, σε συμμόρφωση με τα τοπικά δομικά πρότυπα, ικανή να υποστηρίξει το βάρος του φίλτρου όταν βρίσκεται σε λειτουργία και να επιτρέπει τη χρήση αγκυρίων άκτωσης για στερέωση στο δάπεδο, εφόσον απαιτείται.
- Για να αποφύγετε ηλεκτρική εκφόρτιση / ηλεκτροπληξία σε περίπτωση πιθανής διαρροής, τοποθετήστε το φίλτρο και την αντλία σε ελάχιστη απόσταση 3 μέτρων από οιαδήποτε ηλεκτρικό εξοπλισμό, συμπεριλαμβανομένων των διακοπών. (Σχ. Β)
- Εγκαταστήστε το φίλτρο όσο το δυνατόν πιο κοντά στην πισίνα, 0,5 μέτρα κάτω από την επιφάνεια του νερού της πισίνας ή περισσότερο (Σχ. C). Εάν το φίλτρο πρέπει να τοποθετηθεί υψηλότερα από την επιφάνεια του νερού της πισίνας, πρέπει να αποφεύγεται με κάθε τρόπο ο σχηματισμός μερικού κενού στο εσωτερικό του φίλτρου.
- Τοποθετήστε το φίλτρο σε χώρο με επαρκή αερισμό και αποστράγγιση, ικανό να αποστραγγίζει τη μέγιστη ροή που προέρχεται από την πισίνα, ώστε να αποφευχθεί ο κίνδυνος να πλημμυρίσει ο χώρος ή οι παρακείμενοι χώροι. Εάν αυτή η υποχρέωση δεν εκπληρωθεί, ο κατασκευαστής του φίλτρου δεν φέρει ευθύνη για οποιαδήποτε δυνητική ζημιά που θα προκληθεί από δυσλειτουργία του φίλτρου.
- Εγκαταστήστε το φίλτρο σε εξωτερικά σημεία, ποτέ στο εσωτερικό, και προστατεύστε το από το άμεσο ηλιακό φως, από τις χαμηλές θερμοκρασίες και τον παγετό, για να αποφύγετε τυχόν φθορές στα πλαστικά εξαρτήματα του φίλτρου (Σχ. C9).
- Βεβαιώνετε ότι όλα τα λύματα διατίθενται σύμφωνα με τους τοπικούς κανονισμούς. Μην αποστραγγίζετε σε σημεία όπου ενδέχεται να προκληθεί πλημμύρα ή ζημιές κατά τη διάρκεια των διαδικασιών ανάδρομης έκπλυσης και αποστράγγισης.

- Ο ονομαστικός ρυθμός ροής του συστήματος φιλτραρίσματος πρέπει να συμμορφώνεται με τους ισχύοντες κανονισμούς στην περιοχή σας, με βάση το μέγεθος της πισίνας, τον όγκο του νερού, το σχήμα της πισίνας, την τοποθεσία, το ρυπαντικό φορτίο που προέρχεται από τους χρήστες και το περιβάλλον. Πρέπει, επίσης, να διασφαλίζετε επαρκή εξαγωγή του νερού από την πισίνα και την κατάλληλη διανομή του νερού και πάλι στην πισίνα. Για τον σκοπό αυτό, πρέπει να λαμβάνονται υπόψη τα απαιτούμενα χαρακτηριστικά της αντλίας νερού και η συνολική απώλεια ύψους του συστήματος.

Έχετε υπόψη ότι οποιαδήποτε αλλαγή στο σύστημα φιλτραρίσματος (αντλία, αναρρόφηση, θέση βαλβίδας κ.λπ.) μπορεί να επηρεάσει την ονομαστική ροή φιλτραρίσματος. Ο ονομαστικός ρυθμός ροής πρέπει να επιτρέπει την ανακύκλωση του πλήρους όγκου του νερού που περιέχεται στην πισίνα σε διάστημα όχι μεγαλύτερο των 8 ωρών, ακόμα και σε περίπτωση χαμηλού ρυθμού ροής φιλτραρίσματος, κατά τη διάρκεια της νύχτας ή όταν η πισίνα δεν χρησιμοποιείται.

- Αφού το φίλτρο τοποθετηθεί στην οριστική θέση του και η βαλβίδα και οι σωλήνες σύνδεσης έχουν τοποθετηθεί, βεβαιωθείτε ότι όλα λειτουργούν σωστά στο εσωτερικό και στο εξωτερικό του φίλτρου. Ακολουθήστε τις ενδείξεις για τη ΦΟΡΤΩΣΗ ΤΟΥ ΜΕΣΟΥ ΦΙΛΤΡΑΡΙΣΜΑΦΟΣ (Σχ. 1): Βεβαιωθείτε ότι η αντλία βρίσκεται στο σημείο OFF. > Τοποθετήστε τη βαλβίδα στη θέση ΚΛΕΙΣΤΟ. > Αφαιρέστε το άνω καπάκι του φίλτρου και γεμίστε το φίλτρο ως τη μέση με νερό, χρησιμοποιώντας εύκαμπτο σωλήνα [μάνικα]. > Σκεπάστε τον διαχύτη και γεμίστε από το μέσο φιλτραρίσματος σύμφωνα με την ποσότητα που αναγράφεται στην ετικέτα του φίλτρου. > Επανατοποθετήστε το άνω καπάκι του φίλτρου. > Τοποθετήστε τη βαλβίδα στη θέση ΠΛΥΣΙΜΟ και ανοίξτε την άνω οπή εξαερισμού. > Ρυθμίστε την αντλία στο σημείο ON. > Εισέρχεται νερό στο φίλτρο μέσω του συστήματος συλλέκτη. > Όταν γεμίσει το φίλτρο, θα βγει νερό από το σημείο εξαερισμού, και τότε μπορείτε να το κλείσετε. Εν συνεχεία, κρατήστε τη βαλβίδα στη θέση ΠΛΥΣΙΜΟ (Σχ. 2) για 3 – 5 λεπτά, αφήνοντας το νερό να κυκλοφορήσει με αντίθετη φορά ως το σιφόνι. Μπορείτε να παρατηρήσετε το καθαρό νερό μέσα από το διάφραγμα της βαλβίδας, και αυτό σημαίνει ότι το ΠΛΥΣΙΜΟ ολοκληρώθηκε. Κατόπιν, κάνουμε ΞΕΠΛΥΜΑ, 30 έως 60 δευτερόλεπτα, ανάλογα με τις οδηγίες (Σχ. 3). Τέλος, το σύστημα φιλτραρίσματος είναι έτοιμο και μπορείτε να τοποθετήσετε τη βαλβίδα στη θέση ΦΙΛΤΡΑΡΙΣΜΑ (Σχ. 4).
- Μη συνδέσετε το φίλτρο με το δίκτυο ύδρευσης, καθώς η πίεση του νερού μπορεί να είναι πολύ υψηλή και να υπερβεί τη μέγιστη πίεση λειτουργίας που επιτρέπει το φίλτρο.
- Ποτέ μην εκκινείτε το σύστημα φιλτραρίσματος χωρίς παροχή νερού.
- Επειδή όλες οι συνδέσεις γίνονται με φλάντζες, μην σφίγγετε υπερβολικά τις βίδες. Σε ό,τι αφορά τα μεταλλικά παξιμάδια στα καπάκια, εάν διαθέτετε δυναμομετρικά κλειδιά, συνιστούμε να σφίξετε μια-δυο φορές ασκώντας πίεση μεταξύ 3 και 5 N·m.

ΣΗΜΑΝΤΙΚΕΣ ΠΛΗΡΟΦΟΡΙΕΣ ΣΧΕΤΙΚΑ ΜΕ ΤΗ ΧΡΗΣΗ ΚΑΙ ΤΗ ΣΥΝΤΗΡΗΣΗ

- Καμία εργασία ή χειρισμός του φίλτρου δεν πρέπει να γίνονται από παιδιά.
- Τηρείτε τους ισχύοντες κανονισμούς αναφορικά με την πρόληψη ατυχημάτων.
- Μη χρησιμοποιείτε το σύστημα φιλτραρίσματος για την πλήρωση ή την προσαρμογή της στάθμης του νερού της πισίνας.
- Η αντλία πρέπει να απενεργοποιείται κάθε φορά που ανοίγετε, κλείνετε ή χειρίζεστε οποιαδήποτε βαλβίδα.
- Το σύστημα φιλτραρίσματος πρέπει να είναι απενεργοποιημένο κατά τη διάρκεια οποιωνδήποτε εργασιών συντήρησης που πραγματοποιούνται σε αυτό.
- Μη χρησιμοποιείτε διαλυτικά για τον καθαρισμό του φίλτρου, καθώς ενδέχεται να προκληθεί

ζημιά στη δομή του. Προσέχετε ιδιαίτερα με τα διαφανή και πλαστικά εξαρτήματα όπως καπάκια, πόδια, συνδέσεις και τα παράθυρα παρατήρησης.

- Ελέγχετε τακτικά ότι οι είσοδοι αναρρόφησης δεν είναι φραγμένες.
- Το μανόμετρο διαθέτει συνήθως χρωματική κωδικοποίηση (πράσινο/κίτρινο/κόκκινο). Βεβαιώνεστε ότι η βελόνα βρίσκεται πάντοτε στην πράσινη περιοχή. Όταν η βελόνα βρίσκεται στην κίτρινη περιοχή (Σχ. 5), εκκινήστε τις διαδικασίες ανάδρομης ΠΛΥΣΙΜΑΤΟΣ (Σχ. 2) και ΞΕΠΛΥΜΑΤΟΣ (Σχ. 3)

Αποφύγετε να εισέλθει η βελόνα στην κόκκινη περιοχή. Αυτό σημαίνει ότι το μέσο φιλτραρίσματος είναι υπερβολικά ρυπασμένο, ο ρυθμός ροής θα μειωθεί και το νερό θα θολώσει, λόγω κακής διήθησης.

Ελέγχετε τακτικά το μανόμετρο (τουλάχιστον μία φορά την εβδομάδα). Εάν διαπιστώσετε ότι το μανόμετρο δεν λειτουργεί σωστά, αντικαταστήστε το με καινούριο.

- Εάν παρατηρήσετε άλατα στο φίλτρο, συνιστούμε να το καθαρίσετε με στερεό ή υγρό Astralpool Filnet. Εάν, μετά τη χρήση του Filnet, το μέσο φιλτραρίσματος δεν ξεκολλήσει, πρέπει να αντικατασταθεί.
- Όταν η πιπίνα προετοιμαστεί για τον χειμώνα ή δεν χρησιμοποιείται τακτικά, θέστε το σύστημα φιλτραρίσματος σε λειτουργία στη χαμηλότερη ρύθμιση. Σε αυτή την περίπτωση, το φίλτρο δεν χρειάζεται να αδειάσει, αλλά ακόμη και αν το μανόμετρο δεν έχει ανέβει στην κίτρινη περιοχή, συνιστάται να γίνεται ανάδρομη έκπλυση και έκπλυση του φίλτρου κάθε 30 έως 60 ημέρες, προκειμένου να αποφεύγεται η έμφραξη του μέσου φιλτραρίσματος, αν και ο χρόνος ανάδρομης έκπλυσης μπορεί να είναι μικρότερος από ό,τι στην περίοδο αιχμής.
- Εάν χρειαστεί να θέσετε το σύστημα φιλτραρίσματος εκτός λειτουργίας για μεγάλο χρονικό διάστημα, πραγματοποιήστε ανάδρομη έκπλυση και έκπλυση του μέσου φιλτραρίσματος πριν το θέσετε εκτός λειτουργίας, ώστε να είναι καθαρό και, στη συνέχεια, αποστραγγίστε πλήρως το νερό από το φίλτρο και αφήστε το επάνω καπάκι τοποθετημένο χωρίς να το βιδώσετε, διασφαλίζοντας έτσι τον αερισμό του εσωτερικού του φίλτρου. Βεβαιωθείτε ότι όλες οι βαλβίδες βρίσκονται σε κλειστή θέση και αφήστε την κάτω οπή αποστράγγισης ανοιχτή, προκειμένου να αποστραγγιστεί όλο το νερό από τους σωλήνες και τις βαλβίδες. Αποφεύγετε τις χαμηλές θερμοκρασίες ή το πάγωμα τον χειμώνα, καλύπτοντας το φίλτρο με μουσαμά ή πλαστικό.
- Οι διαδικασίες πλήρωσης, ανάδρομης έκπλυσης και έκπλυσης πρέπει να πραγματοποιούνται για επαναφορά του φίλτρου αφού παραμείνει εντελώς εκτός λειτουργίας για μεγάλο χρονικό διάστημα ή λόγω εργασιών συντήρησης.
- Κάνετε τις συνιστώμενες εργασίες συντήρησης στο σύστημα φιλτραρίσματος και αντικαταστήστε αμέσως τυχόν εξαρτήματα που φέρουν φθορές ή έχουν υποστεί ζημιά.
- Στο τέλος της διάρκειας ζωής του, η διαχείριση του συγκροτήματος μπορεί να γίνεται ως μη επικίνδυνο απόβλητο κατασκευών, σύμφωνα με την ισχύουσα νομοθεσία κάθε χώρας.

- אנא קרא בעיון את מדריך ההוראות ושמור אותו לעיון עתיד.
- מדריך זה מכיל רק מידע בסיסי על אמצעי הבטיחות שיש לאמץ במהלך ההתקנה, התחזוקה וההפעלה.
- ניתן לקרוא ולהוריד מהאתר את המדריך המלא ואת מדריך להפעלה מהירה כקובץ PDF, בכתובת www.astralpoolmanuals.com.
- נא לעיין בתוויות המסכן ובנתונים שלו כדי להכיר את הגדרות ההפעלה, את הטמפרטורה המתאימה לעבודה והלחץ המרבי. הלחץ המרבי. ניתן גם למצוא את המידע הזה אודות המסכן בכתובת www.astralpool.com.
- יש לעקוב אחר כל דרישות הבטיחות וההמלצות המפורטות במדריך זה.
- מסכן זה תוכנן לסינון חלקיקים המרחפים במי הבריכה. אין להשתמש במסכן זה עם נוזלים אחרים וגם אינו מומלץ לשימושים אחרים.
- יש לוודא שהמסכן ממוקם כך שניתן יהיה להפעיל אותו ולבצע עבודות תחזוקה בטוחה.
- יש להשגיח על הילדים על מנת לוודא שהם לא משחקים עם המסכן או עם ציוד בריכה אחר.
- יש להחליף באופן מיידי את כל החלקים או סט של חלקים שניזוקו.
- כל שינוי במוצר ללא אישורו של היצרן, אינו מורשה.
- יש להשתמש רק בחלקי חילוף ואביזרים מקוריים שאושרו על ידי היצרן. יצרן המוצר פטור מכל אחריות בגין כל נזק הנגרם על ידי חלקי חילוף או אביזרים לא מורשים.
- מסכן זה פועל בלחץ. בכל פעם שחלק כלשהו של מערכת הסירקולציה (כלומר, מסנן, משאבה, שסתומים וכו') עובר טיפולי תחזוקה, האוויר עשוי להישאב לתוך המסכן ולהידחס. אוויר דחוס במסכן יכול לגרום לקלקול במיכל המסכן או אף לפוצץ את כיסוי המסכן, מה שעלול לגרום לפגיעה גופנית חמורה או לנזק לרכוש. הקפידו לטהר את האוויר מהמסכן.
- לרוב המסכנים יש מערכת שחרור אוויר אוטומטית מובנית. צינור עובר לקצה העליון של המסכן ומעביר ישירות את האוויר לקולט ואז פולט אותו. עם זאת, מומלץ להשתמש בפתח האוויר הידני הממוקם בחלק העליון של המסכן, כדי לטהר את האוויר מתוך המסכן כאשר הוא מתמלא במים ולאחר השטיפה לאחור.
- יש לוודא שהחשמל כבוי לפני הטיפול במסכן או בשסתומים או לפני שנוגעים בחלקים רטובים כלשהם, שסתומים או צינורות הסמוכים למכשירים חשמליים
- מים המנוקזים מהמסכן או מכל ציוד אחר עלולים לגרום למפגע חשמלי שעלול לגרום לפגיעה גופנית חמורה או נזק לרכוש.
- שסתום שהותקן בצורה לא נכונה עלול לגרום לתקלה במוצר או בשסתום, מה שעלול לגרום נזק גופני חמור או נזק לרכוש.
- בשום מקרה אין לנסות לטפל במסכן או בשסתומים כאשר המשאבה פועלת או כאשר יש לחץ במסכן, השסתומים או הצינורות. הדבר עלול לגרום לנזק גופני חמור או נזק לרכוש.
- מתקן המים חייב לעמוד בכל התקנות הביתיות והמקומיות, במיוחד בכל הנוגע לסוגיות חשמליות.
- יחידה זו פועלת תחת לחץ. יש להקפיד להדק את כל הרכיבים המוברגים והמושחלים (מכסים, חיבורים, שסתומים, רצועות וכו') לפני הפעלת המשאבה, שכן אום, הברגה או רצועה שלא הודקו כראוי עלולים לגרום להיפלטות פתאומית של רכיבי המסכן, עם סכנה לחבלה גופנית חמורה או נזק חומרי.

מידע חשוב על התקנה והפעלה של מוצרים

- התקני בטיחות והגנה חייבים להיות מותקנים ומופעלים על ידי טכנאי שירות (איור A).
- ציוד מגן אישי וכלים הדרושים להקמה, הפעלה ותחזוקה: כפפות מגן, מגפי בטיחות, משקפי מגן, מפתחות ברגים, מברגים, מפתח צינורות מסוג סטילסון, פטיש גומי, מנקה PVC ודבק PVC עם מברשת (איור A).
- מתקן המים חייב לעמוד בכל התקנות הביתיות והמקומיות, במיוחד בכל הנוגע לסוגיית החשמל.
- יש להתקין את המסנן כשהוא מאוזן על משטח קשיח ולא סופג, העומד בתקני הבנייה המקומיים ומסוגל לעמוד במשקל המסנן כשהוא פועל, ושניתן יהיה לעשות שימוש בנקודות העיגון כדי לקבע אותו לקרקע במידת הצורך.
- כדי למנוע התחשמלות במקרה של דליפות אפשריות, יש למקם את המסנן והמשאבה במרחק של לפחות שלושה מטרים מכל ציוד חשמלי, כולל מתגים (איור B).
- יש להתקין את המסנן קרוב ככל האפשר לבריכה, ולכל הפחות 5.0 מטר מתחת לגובה המים בבריכה (איור C). אם המסנן חייב להיות ממוקם מעל מפלס מי בבריכה, יש למנוע בכל דרך אפשרית יצירת של ואקום חלקי בתוך המסנן.
- יש למקם את המסנן באזור שהוא מאוורר ומנוקז כראוי, על מנת שיהיה מסוגל לנקז את זרם המים המרבי שמגיע מהבריכה וכדי למנוע סיכון להצפת החדר או החדרים הסמוכים. אם הוראה זו לא תקינה, ייתכן שיצרן המסנן לא יישא באחריות לכל נזק אפשרי שייגרם כתוצאה מתקלה במסנן.
- יש להתקין את המסנן רק בתוך מבנה מוגן ומקורה, להגן עליו מפני חשיפה לשמש ישירה, מטמפרטורות נמוכות ומקיפאון, כל זאת כדי למנוע נזק למרכיבי הפלסטיק של המסנן (איור C9).
- יש לוודא שכל השפכים מושלכים בהתאם לתקנות המקומיות. אין לנקז מים במקומות בהם זה עלול לגרום להצפות או לנזקים במהלך תהליך השטיפה לאחר הניקוז.
- קצב הזרימה הנומינלי של מערכת הסינון חייב להיות תואם לתקנות הנוכחיות באזורכם, בהתבסס על גודל הבריכה, נפח המים, צורת הבריכה, המיקום, כמות הלכלוך המגיע מהמשתמשים והסביבה. כמו כן, עליכם להקפיד על שאיבה נכונה של המים מהבריכה ועל פיזור נכון של המים בחזרה לבריכה. לשם כך, יש לקחת בחשבון את התכונות הנדרשות ממשאבת המים ואת אובדן האנרגיה הכולל של המערכת. שימו לב שכל שינוי במערכת הסינון (משאבה, יניקה, מיקום שסתום וכו') עלול להשפיע על קצב הזרימה הנומינלי של הסינון. קצב הזרימה הנומינלי חייב לאפשר את המחזור של כל כמות המים שמכילה הבריכה תוך פרק זמן של עד 8 שעות במהלך הלילה או כאשר הבריכה אינה בשימוש, גם במקרה של קצב זרימת סינון מופחת. לאחר שהמסנן הוצב במיקום הסופי שלו והשסתום וצינורות החיבור הותקנו, בדקו שהכל עובד בתוך המסנן ומחוצה לו. יש לעקוב אחר ההוראות של "התקנת אמצעי הסינון" (איור 1): ודאו שהמשאבה כבויה במצב "OFF". < העבירו את השסתום למצב "כבוי". < הסירו את מכסה המסנן העליון ומלאו מחצית מהמסנן במים בעזרת צינור. כסו את הדיפיוזר ומלאו את אמצעי הסינון בהתאם לכמות המצוינת על תווית המסנן. < הרכיבו מחדש את המכסה העליון של המסנן. < העבירו את השסתום למצב "רחיצה" ופיתחו את הפתח העליון לניקוז האוויר. < העבירו את המשאבה למצב "ON". < המים יזרמו למסנן דרך מערכת האגירה. < כאשר המסנן יתמלא, עודפי המים ייצאו דרך פתח ניקוז האוויר, ואז ניתן לכבות את המשאבה. לאחר מכן, השאירו את השסתום במצב "רחיצה" (איור 2) במשך 3 – 5 דקות, והניחו לזרם המים הנגדי לזרום לניקוז. באפשרותכם לצפות במים הנקיים דרך מגן השסתום, כדי לדעת ששלב ה"רחיצה" הושלם. לאחר מכן, יש להפעיל את ה"שטיפה" למשך 03 עד 06 שניות על פי ההוראות (איור 3). לבסוף, כשמערכת הסינון תהיה מוכנה, תוכלו להעביר את השסתום למצב "סינון" (איור 4).
- אין לחבר את המסנן לספק המים העיקרי, שכן לחץ המים עשוי להיות גבוה מדי ולעלות על לחץ העבודה המרבי המותר למסנן. חמורה או לנזק לרכוש. הקפידו לטהר את האוויר מהמסנן.
- אין להפעיל, בשום אופן, את מערכת הסינון ללא ספק מים.
- מכיוון שכל החיבורים נעשו עם אטמים, אין צורך להדק מאוד את האומים. לגבי האומים מהמתכת שעל המכסים, אם יש לך מפתח מומנט, אנו ממליצים להדק במומנט כוח של בין 3 ל-5 ניוטון מטר (N·m).

- אסור לילדים לבצע כל עבודה על המסנן או לטפל בו בצורה כלשהי.
- יש לכבד את התקנות התקפות הנוגעות למניעת תאונות.
- אין להשתמש במערכת הסינון כדי למלא או להתאים את מפלס המים של בריכת השחייה.
- יש לכבות את המשאבה בכל פעם שאתם פותחים, סוגרים או מטפלים בכל שסתום.
- יש לכבות את מערכת הסינון במהלך כל עבודת תחזוקה עליה.
- אין להשתמש בחומרים ממסים לניקוי המסנן, שכן הם עלולים לפגוע במבנה שלו. יש להקפיד במיוחד על אביזרים שקופים ופלסטיים כגון מכסים, רגליות, חיבורים וכוננות.
- יש לבדוק באופן שוטף כי פתחי היניקה אינם סתומים.
- מד הלחץ הוא בדרך כלל מקודד צבע (ירוק / צהוב / אדום). יש לו ודא שהמחט נמצא תמיד בטווח הירוק. כאשר המחט נמצא בטווח הצהוב (איור 5), התחילו את **השטיפה** לאחר (איור 2) **והשטיפה** (איור 3).
- יש להימנע מכניסת המחט לטווח האדום. משמעות הדבר היא כי הפילטר מדיום מלוכלך מדי, קצב הזרימה יופחת והמים יהפכו עכורים עקב סינון לקוי. יש לבדוק את מד הלחץ באופן קבוע (לפחות פעם בשבוע). אם הבחנתם שמד הלחץ אינו פועל כראוי, יש להחליף אותו.
- אם מבחינים באבנית באמצעי הסינון, מומלץ להסיר אותה באמצעות אסטרפול פילנט (Astralpool Filnet) מוצק או נוזלי. אם לאחר השימוש ב-Filnet הסתימה בפילטר מדיום לא נפתחה, יש להחליף אותו.
- כאשר הבריכה עברה למתכונת חורף או שאינה בשימוש קבוע, הפעילו את מערכת הסינון בתצורה הנמוכה ביותר שלה. במקרה זה, אין צורך לרוקן את המסנן, אבל אפילו אם מד הלחץ לא עלה לטווח הצהוב מומלץ לבצע שטיפה לאחור ושטיפה של המסנן כל 30 או 60 יום, על מנת להימנע מסתימת הפילטר מדיום, אם כי זמן השטיפה לאחור יכול להיות קצר יותר מאשר בעונת השיא.
- אם יש צורך לכבות את מערכת הסינון במשך זמן רב, בצעו שטיפה לאחור ושטיפה של הפילטר מדיום לפני הכיבוי עד שהוא נקי ולאחר מכן נקדו לחלוטין את המים מתוך המסנן והשאירו את המכסה העליון עליו אבל לא מוברג פנימה, זה מבטיח את אוורור החלק הפנימי של המסנן. בדקו שכל השסתומים נמצאים במצב סגור והשאירו את הניקוז התחתון פתוח, כך שכל המים יתנקזו וינקזו את כל המים מהצינורות ומהשסתומים. יש לכסות בדי או ביריעת פלסטיק את המסנן על מנת להגן עליו מפני טמפרטורות נמוכות בחורף ולמנוע שהמסנן יקפא.
- יש לעקוב אחר נהלי השטיפה לאחור והשטיפה כדי לאפס את המסנן לאחר שהוא כבוי לחלוטין במשך זמן רב או עקב עבודת תחזוקה.
- יש לבצע את עבודות התחזוקה המומלצות במערכת הסינון ולהחליף באופן מיידי את כל החלקים השחוקים או הפגומים.
- בתום חיי השירות שלו, רכיבי המסנן עשויים להיות מטופלים כפסולת בניין לא מסוכנת בהתאם.

- يُرجى قراءة دليل التركيب بعناية والاحتفاظ به للرجوع اليه في المستقبل.
- يحتوي هذا الدليل فقط على المعلومات الأساسية لتدابير اشتراطات السلامة أثناء التركيب والصيانة وبدء التشغيل.
- يمكنك قراءة وتحميل الدليل بالكامل ودليل البدء السريع هذا بصيغة ملف PDF عبر موقع: www.astralpoolmanuals.com.
- راجع ملصق الفلتر وورقة البيانات لمعرفة إعدادات التشغيل، ودرجة حرارة العمل، والحد الأقصى لضغط العمل. الوصول لأعلي مستوي ضغط، كما يمكنك أيضاً الاطلاع على معلومات عن الفلتر الخاص بك من عبر موقع www.astralpool.com.
- يُرجى اتباع كافة متطلبات وارشادات السلامة الموضحة في هذا الدليل.
- صُمم هذا الفلتر لفلتر العالقة في حمام السباحة ولا يُستخدم هذا الفلتر مع سواحل أخرى ولا يوصى به للاستخدامات الأخرى.
- تأكد من مكان الفلتر المناسب لتشغيله ولإجراء أعمال الصيانة بأمان.
- يُرجى حفظ الفلتر أو معدات حمام السباحة الأخرى بعيداً عن متناول الأطفال.
- يُرجى استبدال أي أجزاء تالفة أو مجموعة من الأجزاء على الفور.
- لا يُسمح بأي تعديل لم تصرح به الشركة المصنعة للمنتج.
- يُرجى استخدام قطع الغيار والملحقات الأصلية التي صرحت بها الشركة المصنعة فقط، كما تُعفي الشركة المصنعة للمنتج من أي مسؤولية عن أي ضرر ناتج عن قطع غيار أو ملحقات غير مصرح بها.
- يعمل هذا الفلتر تحت الضغط عند صيانة أي جزء من نظام الدورة (أي الفلتر والمضخة والصمامات وما إلى ذلك)، إذ يمكن سحب الهواء إلى الفلتر لذا يُصبح مضغوطاً، كما يتسبب الهواء المضغوط في الفلتر في انهيار خزان الفلتر أو تفجير غطاء الفلتر، وقد يُسبب إصابة جسدية خطيرة والإضرار بالممتلكات، لذا يُرجي التأكد من تفريغ الهواء خارج الفلتر.
- تحتوي معظم الفلاتر على نظام تنفيس هواء أوتوماتيكي مدمج، حيث يمتد الأنبوب إلى الحافة العلوية للفلتر ويأخذ الهواء مباشرة إلى المجمع ثم يطرد ومع ذلك، يُنصح باستخدام فتحة التهوية اليدوية الموجودة أعلى الفلتر لتنفيس الهواء من داخل الفلتر عند ملئه بالمياه وبعد الغسيل العكسي (معالجة المياه).
- تأكد من فصل التيار الكهربائي قبل التعامل مع الفلتر أو الصمامات أو لمس أي أجزاء أو صمامات أو أنابيب مبللة بالقرب من الأجهزة الكهربائية.
- يمكن أن يتسبب تصريف المياه من الفلتر أو أي جهاز آخر في حدوث خطر كهربائي قد يتسبب في إصابة جسدية خطيرة أو الإضرار بالممتلكات.
- تَوْحُّ الحذر من الصمام المركب الذي قد يتسبب بشكل خاطئ في تعطل المنتج أو الصمام بل وأضرار جسدية خطيرة أو الإضرار بالممتلكات.
- تجنب التعامل مع الفلتر أو الصمامات أثناء تشغيل المضخة أو عند وجود ضغط داخل الفلتر أو الصمامات أو الأنابيب التي قد تتسبب في إصابة جسدية خطيرة أو اضرار بالممتلكات.
- لا بد من امتثال مرفق المياه مع كافة اللوائح المحلية والداخلية خاصة فيما يتعلق بمسائل الكهرباء.
- هذه الوحدة تعمل تحت الضغط. فاحرص بشدة على إحكام ربط جميع المكونات الملولبة والمسننة مثل (الأغطية، والوصلات، والصمامات، والأشرطة، وما إلى ذلك) قبل بدء تشغيل المضخة، حيث قد يؤدي ربط صامولة أو خيط أو حزام مشدود بشكل سيئ إلى إخراج مكونات الفلتر بشكل مفاجئ، ما قد يتسبب في حدوث أضرار جسدية خطيرة أو أضرار فعلية.

معلومات هامة حول إعدادات المنتج والتشغيل

- يركب ويشغل موظف الخدمة الفني اجهزة الحماية والسلامة (الشكل A).
- يُرجى الاحتفاظ بمعدات وأدوات الحماية الشخصية اللازمة للإعداد والتشغيل والصيانة: قفازات حماية وأحذية السلامة ونظارات سلامة ومفاتيح الربط مفكات ومفتاح انابيب ومطرقة مطاطية ومنظف كلوريد متعدد الفانيلين ولاصق كلوريد متعدد الفانيلين بالفرشاة (الشكل A).
- لا بد من امتثال مرفق المياه مع كافة اللوائح المحلية والداخلية خاصة فيما يتعلق بالمسائل الكهربائية.
- يُركب الفلتر على سطح صلب غير ماص وفقاً لمعايير البناء المحلية ويكون له القدرة على تحمل وزن الفلتر عند تشغيله والسماح باستخدام مقابس التثبيت لتثبيته على الأرض في حال لزم الأمر.
- لتجنب الصدمات الكهربائية في حالة حدوث تسرب، ضع الفلتر وضخ على بعد 3 أمتار على الأقل من أي معدات كهربائية، بما في ذلك المفاتيح. (الشكل B).
- قم بتثبيت الفلتر في أقرب مكان ممكن من الحوض وعلى عمق 0.5 متر أو أكثر تحت مستوى سطح الماء (الشكل C). وفي حال كان ضرورياً وضع الفلتر فوق مستوى مياه حمام السباحة، فيُرجى تجنب الخزان داخل الفلتر في كافة الظروف .
- يُركب الفلتر في منطقة جيدة التهوية والصرف قادرة على تصريف الحد الأقصى لمعدل التدفق القادم من حمام السباحة مع تجنب خطر إغراق الخزان أو الخزانات المجاورة. وفي حالة عدم الالتزام بهذا الشرط، تُعفي الشركة المصنعة للفلتر من المسؤولية عن أي ضرر محتمل ناتج عن عطل في الفلتر.
- قم بتثبيت الفلتر في الأماكن المغلقة، وليس في الأماكن المفتوحة أبداً، وحمائته من أشعة الشمس المباشرة ودرجات الحرارة المنخفضة والتجمد لمنع تلف الأجزاء البلاستيكية (الشكل C9).
- تأكد من التخلص من كافة مياه الصرف وفقاً للوائح المحلية، ولا تقم بتصريف المياه لأنها قد تُسبب حدوث إغراق أو تلف أثناء عملية الغسيل العكسي وأثناء عملية الصرف.
- لا بد من امتثال معدل التدفق الرمزي لنظام الفلتر مع اللوائح الحالية في منطقتك، بناءً على حجم حمام السباحة وحجم المياه فيه وبناءً على شكل حمام السباحة وموقعه وكمية الأتربة القادمة من المستخدمين ومن البيئة المُحيطة به. كما يجب التأكد من خروج ما يكفي من المياه من حمام السباحة والتوزيع المناسب لها مرة أخرى إلى حمام السباحة. ولهذا الغرض، تُراعي الخصائص المطلوبة لمضخة المياه وإجمالي فاقد الضاغظ (العلو) للنظام.
- يرجى ملاحظة أن أي تغيير في نظام الفلتر (المضخة والشفط وموضع الصمام وما إلى ذلك) قد يؤثر على معدل تدفق الفلتر الاسمي. كما يسمح لمعدل التدفق الاسمي بإعادة تدوير الحجم الإجمالي للمياه الموجودة في حمام السباحة في مدة لا تزيد عن 8 ساعات حتى في حالة انخفاض معدل تدفق الفلتر، أثناء الليل أو عند عدم استخدام حمام السباحة.
- بعد تركيب الفلتر في موقعه المُحدد وتركيب الصمام وأنابيب التوصيل، تأكد من أن كل شيء يعمل داخل الفلتر وخارجه. اتبع تعليمات تحميل وسيط الفلتر (الشكل 1): تأكد من إيقاف تشغيل المضخة. < أدر الصمام إلى وضع الإغلاق. > قم بإزالة الغطاء العلوي للفلتر واستخدم خرطومًا لملئه بالماء حتى المنتصف. < قم بتغطية الموزع وإعادة تعبئته بوسيط الفلتر حتى يصل إلى الكمية الموضحة على ملصق الفلتر. < أعد تركيب الغطاء العلوي للفلتر. > اضبط الصمام على وضع الغسيل العكسي وافتح فتحة التهوية العلوية. < أدر المضخة إلى وضع التشغيل. > سُبِّح الماء إلى الفلتر من خلال نظام التجميع. < عند امتلاء الفلتر، سيخرج الماء من فتحة التهوية، ويمكن بعد ذلك إغلاقه. بعد ذلك، حافظ على بقاء الصمام في وضع الغسيل العكسي (الشكل 2) لمدة 3-5 دقائق حتى يتدفق الماء مرة أخرى إلى المصرف. ستري المياه النقية من خلال زجاج الرؤية بالصمام، مما يشير إلى اكتمال دورة الغسيل العكسي. بعد ذلك، قم بإجراء دورة شطف لمدة 30 إلى 60 ثانية على النحو الموضح في التعليمات (الشكل 3). سيصبح نظام الترشيح جاهزاً ويمكن ضبط الصمام على وضع الترشيح (الشكل 4).
- لا توصل الفلتر بمصدر المياه الرئيسي، حيث قد يكون ضغط المياه مرتفعاً جداً ويتجاوز الحد الأقصى لضغط التشغيل المسموح به في الفلتر.
- يُرجى عدم تشغيل نظام الفلتر بدون مصدر للمياه.
- نظراً لأن جميع التوصيلات مصنوعة من سدادات مانعة للتسرب، فلا تفرط في شد الصواميل. إذا كان لديك مفتاح عزم دوران، نوصي بشد الصواميل المعدنية للأغطية إلى عزم دوران يتراوح بين 3 و5 نيوتن متر.

معلومات هامة حول طرق الاستخدام والصيانة

- يُحفظ الفلتر بعيدًا عن متناول الأطفال.
- احترام الأنظمة السارية فيما يتعلق بالوقاية من الحوادث.
- تجنب استخدام نظام الفلتر لتعبئة أو ضبط مستوى المياه في حمام السباحة.
- تأكد من إيقاف تشغيل المضخة في كل مرة تفتح فيها أو تغلق أو تتعامل مع أي صمام.
- تأكد من إيقاف تشغيل نظام الفلتر أثناء أي أعمال صيانة عليه.
- يُرجى عدم استخدام المذيبات لتنظيف الفلتر؛ لأنها قد تُسبب تلف هيكل الفلتر، وتوخ الحذر بشكل خاص مع الملحقات الشفافة البلاستيكية مثل الأغشية والقدمين والوصلات ونظارات الرؤية.
- تحقق بانتظام من مقاومة انسداد مداخل الشفط.
- ترمز الألوان (أخضر/ أصفر/ أحمر) إلى مستوي الضغط لذا تأكد من أن الإبرة دائما في النطاق الأخضر، عندما تكون الإبرة في النطاق باللون الأصفر (الشكل 5)، ابدأ بمراحل الغسيل العكسي (معالجة المياه) (كما هو موضح بالشكل الشكل (2) ثم مرحلة الشطف (الشكل 3).
- وتجنب وصول الإبرة للنطاق الأحمر لأن ذلك يدل على أن وسيط الفلتر متسخ للغاية فيقل معدل التدفق ويصبح الماء كدرا بسبب ضعف الفلتر، لذا تحقق بانتظام من مقياس الضغط (مرة واحدة على الأقل في الأسبوع)، وفي حالة عدم عمل مقياس الضغط بشكل صحيح، استبدله بمقياس جديد.
- إذا لاحظت وجود رواسب كلسية في وسيط الفلتر، فقم بتنظيفه باستخدام Astralpool Filnet الصلب أو السائل. ويجب استبدال وسيط الفلتر في حالة عدم مقاومة الانسداد بعد استخدام الفلتر.
- يُرجى تشغيل نظام فلتر حمام السباحة في أدنى مستوى له اثناء فصل الشتاء أو عندما لا يُستخدم بانتظام. وفي هذه الحالة لا يلزم تفريغ الفلتر، ولكن في حال لم يرتفع مستوى الضغط إلى النطاق الأصفر، فيُرجى غسل الفلتر وشطفه كل 30 إلى 60 يومًا لتجنب انسداد وسط المرشح، على الرغم من أن وقت الغسيل العكسي قد يكون أقصر مما كان عليه في موسم الذروة.
- في حال أردت إيقاف تشغيل نظام الفلتر لفترة طويلة، فقم بغسل وشطف وسيط المرشح قبل الإغلاق لكي يبقى نظيفًا ثم قم بتصريف المياه تمامًا من الفلتر واترك الغطاء العلوي قيد التشغيل ولكن ليس مشدودًا، وبالتالي ضمان تهوية الجزء الداخلي من الفلتر. وتحقق من أن كافة الصمامات في الوضع المغلق واترك البالوعة السفلية مفتوحة بحيث تُصرف كافة المياه من الأنابيب والصمامات، وتجنب درجات الحرارة المنخفضة أو التجمد في الشتاء عن طريق تغطية الفلتر بالقماش أو البلاستيك.
- يُرجى اتباع مراحل التعبئة والغسيل العكسي والشطف لإعادة ضبط الفلتر بعد إيقافه تمامًا لفترة طويلة أو بسبب أعمال الصيانة.
- قم بأعمال الصيانة الموصي بها على نظام الفلتر واستبدل أي أجزاء مستهلكة أو تالفة على الفور.
- يمكنك التعامل مع الأداة المُجمعة باعتبارها نفايات غير خطيرة في نهاية مدة خدمتها وفقًا للتشريعات الحالية في كل

- ©2023 Fluidra S.A. All rights reserved. This document is subject to changes without prior warning.
 - ©2023 Fluidra S.A. Tous droits réservés. Ce document est sujet à modification sans notification préalable.
 - ©2023 Fluidra S.A. Reservados todos los derechos. Este documento está sujeto a cambios sin previo aviso.
 - ©2023 Fluidra S.A. Tutti i diritti riservati. Questo documento è soggetto a modifiche senza preavviso.
 - ©2023 Fluidra S.A. Alle Rechte vorbehalten. Dieses Dokument kann ohne vorherige Ankündigung geändert werden.
 - ©2023 Fluidra S.A. Todos os direitos reservados. Este documento está sujeito a alterações sem aviso prévio.
 - ©2023 Fluidra S.A. Alle rechten voorbehouden. Dit document kan worden gewijzigd zonder voorafgaande kennisgeving.
 - ©2023 Fluidra S.A. Alla rättigheter förbehållna. Detta dokument kan ändras utan föregående varsel.
 - ©2023 Fluidra S.A. Alle rettigheder forbeholdes. Dette dokument kan ændres uden varsel.
 - ©2023 Fluidra S.A. Wszystkie prawa zastrzeżone. Niniejszy dokument może ulec zmianie bez uprzedzenia.
 - ©2023 Fluidra S.A. Všechna práva vyhrazena. Tento dokument může být upraven bez předchozího upozornění.
 - ©2023 Fluidra S.A. Minden jog fenntartva. Jelen dokumentum előzetes értesítés nélkül megváltozható.
 - ©2023 Fluidra S.A. Всички права запазени. Този документ може да бъде променен без предварително известие.
 - ©2023 Fluidra S.A. Všetky práva vyhrazené. Tento dokument sa môže zmeniť bez upozornenia.
 - ©2023 Fluidra S.A. Sva prava pridržana. Ovaj se dokument može mijenjati bez prethodnog upozorenja.
 - ©2023 Fluidra S.A. Toate drepturile rezervate. Prezentul document poate fi modificat fără notificare prealabilă.
 - ©2023 Fluidra S.A. Сва права задржана. Овај документ је подложен изменама без претходног упозорења.
 - ©2023 Fluidra S.A. Все права защищены. Этот документ может быть изменен без предварительного уведомления.
 - ©2023 Fluidra S.A. Tüm hakları saklıdır. Bu dokümanda, önceden uyarıda bulunulmaksızın değişiklik yapılabilir.
 - ©2023 Fluidra S.A. Με την επιφύλαξη παντός δικαιώματος. Αυτό το έγγραφο υπόκειται σε αλλαγές χωρίς προειδοποίηση.
- ©2023 Fluidra S.A • כל הזכויות שמורות. מסמך זה נתון לשינויים ללא הודעה מוקדמת
©2023 Fluidra S.A • جميع الحقوق محفوظة. يخضع هذا المستند للتغيير دون سابق إنذار.

